

Rinnai

BR-U / BR-UE



440017997

BR-U30 | BR-UE30 | BR-U36 | BR-UE36 | BR-U42 | BR-UE42



Газовый котел Rinnai "серии U"

Руководство по эксплуатации

- Для безопасной и правильной эксплуатации изделия непременно прочтите данное руководство.
- Сохраните данное руководство и обращайтесь к нему в случае возникновения вопросов.
- Графические обозначения в руководстве по эксплуатации могут отличаться от фактических изображений на изделии.
- В связи с улучшением продукции, параметры изделия могут изменяться без отдельного предупреждения. Гарантийный талон прилагается к руководству.

Права потребителя

В течение гарантийного срока эксплуатации потребитель имеет право на гарантийное обслуживание и бесплатную замену неисправных узлов и деталей, при исполнении перечисленных ниже условий и соблюдения данной инструкции по эксплуатации и гарантийного талона.

Материальная ответственность потребителя

1. несоблюдения правил установки и эксплуатации;
2. отсутствия заводской маркировочной таблички на изделии;
3. самостоятельного ремонта, демонтажа, замены составных частей, повлекших нарушение работоспособности оборудования
4. повреждений, вызванных отложением накипи на нагревательных элементах контуров ГВС вследствие повышенной жесткости воды (не более 7 мг-экв/л согласно СНиП 2.04.01-85* и ГОСТ 2874-82*);
5. небрежного хранения, механических повреждений при транспортировке или монтаже;
6. повреждений, вызванных замерзанием воды;
7. использовании в качестве теплоносителя котлового контура в системе отопления вместо воды антифриза;
8. повреждений, вызванных попаданием во внутрь оборудования посторонних предметов, веществ, жидкостей, насекомых и т.д.
9. использование загрязнённых и несоответствующих требованиям руководства для данного вида оборудования энерго и теплоносителей или недопустимого разового или систематического изменения параметров сетей электроснабжения, газоснабжения, водоснабжения.
10. ремонта, проведенного сторонней организацией;
11. отсутствия документов, подтверждающих ввод изделия в эксплуатацию;
12. использования изделия в целях, для которых оно не предназначено.
13. отсутствие подключения к контуру заземления.
14. повреждения или удаления пломбы с опломбированных деталей.
Гарантия не распространяется на уплотнители, резиновые или паронитовые прокладки и другие сменные и быстроизнашивающиеся детали, имеющие собственный ограниченный срок службы

Для обеспечения более надёжной работы оборудования в соответствии с локальными условиями эксплуатации рекомендуется установить дополнительное оборудование – стабилизатор напряжения, фильтры воды и газа, умягчитель или преобразователь воды.

Контактные данные уполномоченных сервисных центров на сайтах официальных партнёров Риннай. Узнать об официальном партнёре компании Риннай в странах СНГ можно на сайте www.rinnai.ru (раздел продажи информации партнёра)

Для подтверждения и продления гарантийного срока оборудования необходимо следующее:









1. Сервисное обслуживание.
Начиная с 13 месяца эксплуатации, гарантия действительно только при наличии отметки в гарантийном талоне о прохождении ежегодного сервисного технического обслуживания(необходимо для подтверждения 2-го года гарантии)
2. Сервисное обслуживание.
Начиная с 25 месяца эксплуатации, гарантия действительно только при наличии отметки в гарантийном талоне о прохождении ежегодного сервисного технического обслуживания(необходимо для подтверждения 3-го года гарантии).

Содержание

Меры предосторожности	3
Наименование запчастей	7
Правильная эксплуатация	9
Отопление	10
Быстрое отопление	11
Режим "отсутствие"	12
Режим "программирование"	13
Бойлер – установка по температуре (Термистор)	14
Бойлер – установка по температуре бойлера (Термостат)	15
Бойлер – Режим «Антилегионелла»	16
Аварийный запуск	17
Уход и управление	18
Перед тем, как обратиться в сервисный центр	19
Техническая характеристика	22
Инструкция по монтажу	24
Пробный запуск	43

Меры предосторожности

Перед началом эксплуатации изделия внимательно ознакомьтесь с данным руководством.

 опасно	При несоблюдении требований имеется опасность возникновения смертельного случая
 предупреждение	При несоблюдении требований возможна вероятность смертельного исхода либо получения тяжелых увечий
 внимание	При несоблюдении требований возможно получение увечий либо материальный ущерб
	Данные требования необходимо неукоснительно выполнять
	Данный знак говорит о запрете тех или иных действий
	Предупреждение о возможности удара электрическим током
	Запрещено пользоваться огнем, возможно возникновение пожара
	При прикосновении возможен физический либо материальный ущерб

Опасно

■ В случае утечки газа примите следующие меры

- Проверьте не горит ли огонь, не вынимайте штепсельную вилку из розетки, не пользуйтесь телефоном. Это может стать причиной взрыва.

Примите следующие меры:

- ① Немедленно прекратите эксплуатацию и перекройте центральный вентиль подачи газа.
- ② Откройте окно и проветрите помещение.
- ③ Обратитесь в сервисный центр.

При этом не используйте ближайший стационарный либо мобильный телефон, воспользуйтесь телефоном, находящимся вне помещения.

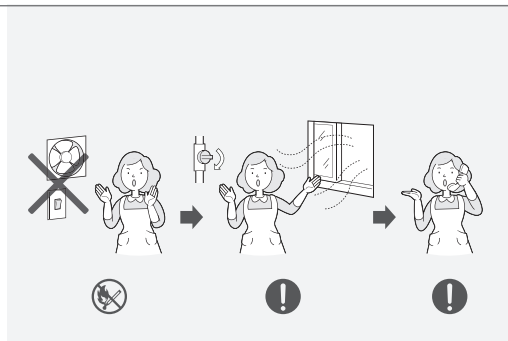

- В случае возникновения землетрясения, пожара, появления странного дыма, шума, запаха, незамедлительно отключите отопление, ГВС, выключите питание, перекройте центральный вентиль подачи газа и проветрите помещение.

Предупреждение

■ Не оставляйте вблизи легковоспламеняющиеся предметы.

- Это может стать причиной пожара и поломки изделия.



■ Непременно используйте соответствующий тип газа, указанный на боковой табличке изделия.

- Проверьте соответствует ли газ. При несоответствии газа возможно нестабильное горение, появление окиси углерода, а также возможна поломка изделия.
- Табличка находится на боковой панели с правой стороны. (Если вы не знаете какой тип газа используется в вашем случае, обратитесь в сервисный центр либо к поставщику газа)
- В случае переезда проверьте соответствие типа газа на новом месте.



■ Ни в коем случае не занимайтесь самостоятельной разборкой, ремонтом, не вносите изменения в изделие.

- Самостоятельное вмешательство в работу изделия, разборка, ремонт, могут повлиять на безопасность работы изделия. При подозрении неисправности действуйте в соответствии с руководством по эксплуатации либо обратитесь в сервисный центр.



■ Проверьте правильность соединения выхлопной трубы, нет ли заломов.

- В месте соединения трубы и изделия, в случае наличия отверстия может происходить утечка выхлопного газа, что очень опасно.
- Если возникли проблемы с выхлопной трубой вызовите сервисную службу и продолжайте эксплуатацию изделия после надлежащего ремонта.

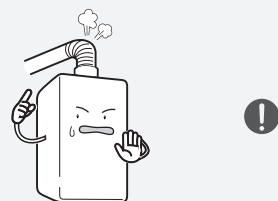

■ Во время работы изделия не прикасайтесь к горячим трубам.

- Возможно получение ожога.

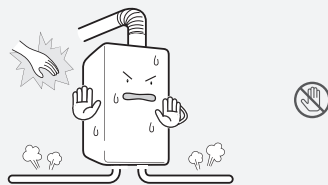

■ При появлении странного шума, вибрации, запаха газа проделайте следующие действия.

- Прекратите эксплуатацию обратитесь в сервисный центр, вызовите специалиста.



Осторожно

■ Во время проведения монтажных работ проверьте следующие пункты.

- Произведена ли установка изделия в соответствии с требованиями газовых служб.
Монтажные работы должны проводиться аккредитованными специалистами. В случае нарушения данного требования нарушитель несет полную ответственность в соответствии с законом. В таблице выполненных работ должны быть указаны все данные специалиста, перечень выполненных работ и дата. В соответствии с внесенными данными устанавливается гарантийный срок.

■ Непременно проверьте открыт ли промежуточный газовый кран.

- Непременно проверьте открыт ли промежуточный газовый кран.
- При отсутствии подачи газа котёл работать не будет.



■ Проверьте используемое напряжение.

- Данное изделие работает при напряжении 220V 50Hz.
Неприменно используйте розетку с заземлением.
- При использовании мульти-розетки может произойти удар током, либо возгорание.
- Несоответствующее напряжение, частота, номинальный ток могут стать причиной удара электрическим током либо причиной возгорания изделия.

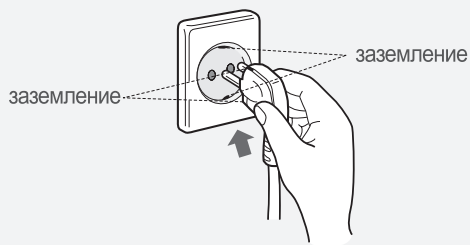

■ Не загромождайте вентиляционное отверстие.

- Во избежание отравления угарным газом не закрывайте вентиляционное отверстие тканью, пленкой и прочими материалами.



■ Используйте только в целях отопления и подачи ГВС.

- Во избежание отравления угарным газом не закрывайте вентиляционное отверстие тканью, пленкой и прочими материалами.

■ Не используйте воду из труб системы отопления для питья или приготовления пищи. Она может быть загрязнена, либо быть с ржавчиной.

■ Не устанавливайте нагревающиеся приборы (обогреватели, увлажнители) рядом с пультом управления, это может привести к погрешности определения температуры в помещении, что послужит причиной неправильной работы котла.

■ Проверьте открыты ли краны на покомнатном коллекторе, сброшен ли воздух из системы отопления.

- Если воздух остался в системе, то невозможность циркуляции приведет к отсутствию отопления.

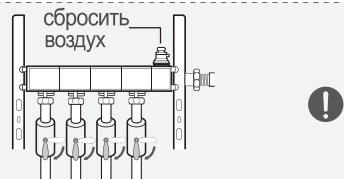

Меры предосторожности во избежание замерзания в зимний период

- Проверьте вставлена ли штепсельная вилка в розетку. Для того, чтобы устройство безопасности против замерзания сработало, котел должен быть подсоединен к питанию.



- В случае отсутствия дома более , чем 2-3 дня в зимний период, проследите , чтобы все покомнатные краны отопления и кран подачи газа были непременно открыты.

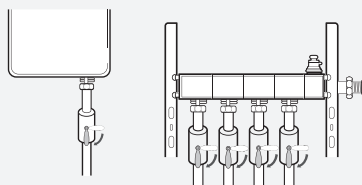

- Открытые участки труб непременно теплоизолируйте. В особенности проследите за трубой подачи и трубой горячей воды, при необходимости оберните специальными электрическими термopроводами.

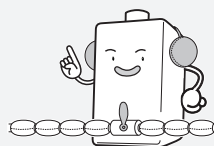

Аварийные меры в случае замерзания трубы подачи воды в зимний период.

- При замерзании трубы подачи и выхода воды, горячая вода не может поступать. В таких случаях попытайтесь принять аварийные меры и разморозить трубу с помощью обыкновенного фена. Если это не поможет, срочно вызовите сервисную службу.

Наименование запчастей

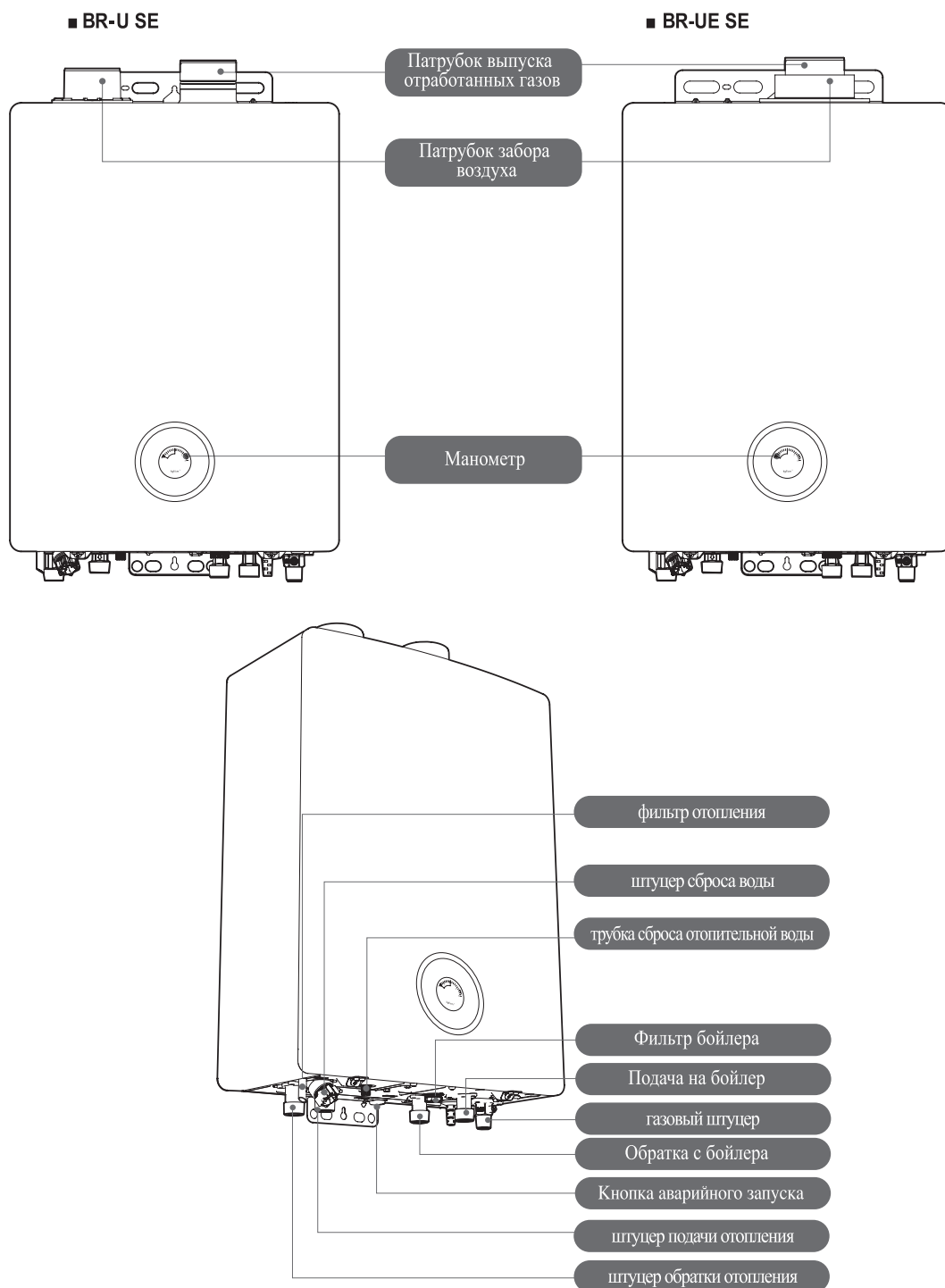

Комнатный регулятор температуры

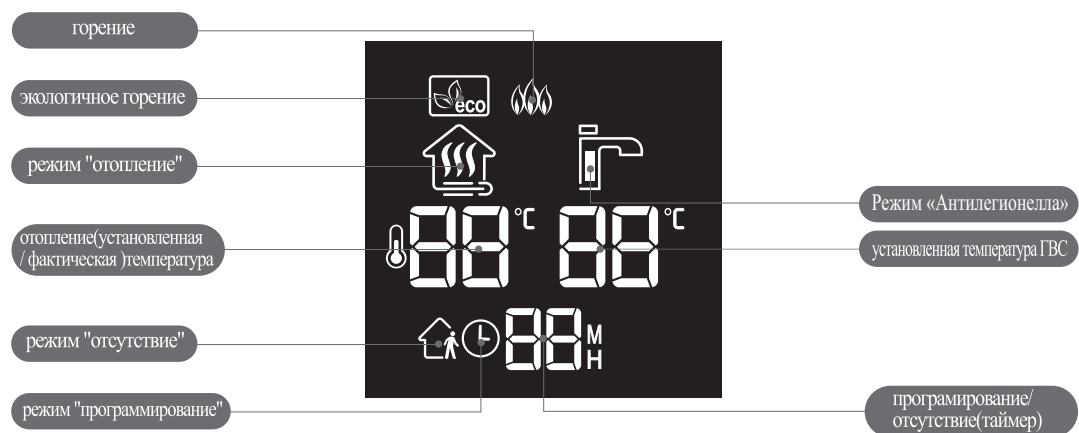
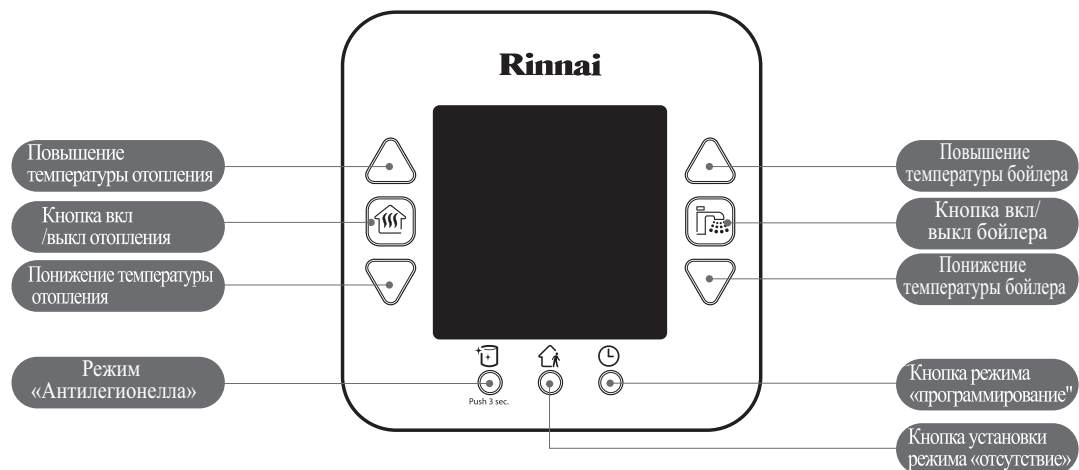

■ Комплектация

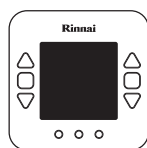

Комнатный регулятор температуры

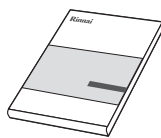

Руководство по эксплуатации

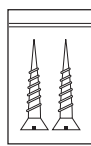

Два болта для крепления пульта



- Проверьте комплектацию, после монтажа удалите пленку с изделия.
- Руководство на видном месте.

Правильная эксплуатация

Режим работы данного изделия делится на отопление и подачу ГВС.

■ Отопление по температуре теплоносителя

• Способ отопления по температуре теплоносителя. Пользователь может самостоятельно выбрать и установить желаемую температуру воды в теплоносителе. Заводские настройки при покупке изделия настроены на температуру в теплоносителе.

※ Отопление по температуре теплоносителя рекомендуется в следующих случаях.

- Пульт управления установлен близко от входной двери, либо в ветренном месте.
- Пульт управления установлен в месте попадания прямых солнечных лучей.
- Пульт управления установлен в месте, где возможно влияние нагревающихся приборов.



■ Отопление по температуре в помещении

• Способ отопления, когда температурный датчик на пульте управления считывает температуру в помещении и поддерживает стабильную температуру.

Пользователь устанавливает желаемую температуру помещения, а котел самостоятельно регулирует температуру теплоносителя.

※ Отопление по температуре в помещении рекомендуется использовать в следующих случаях:

- Помещение с хорошей теплоизоляцией, сквозняки отсутствуют.

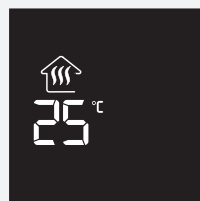

■ При изменении способа отопления, отключить отопление, нажать одновременно и удерживать в течение 3 секунд кнопки программирования и отсутствия.

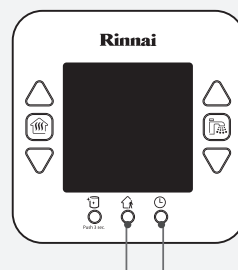

Отопление

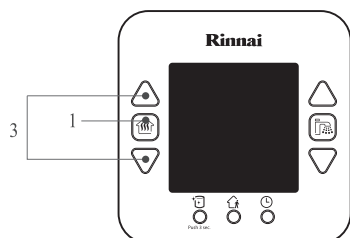

1 Нажмите кнопку режима отопления

2 Котел начинает работать.

- При работе котла на дисплее отражается индикатор  и мигает индикатор 



3 Установка температуры отопления

- Выставленная температура сохраняется в памяти даже при отключении питания.
- При необходимости отключения отопления в режиме работы нажмите кнопку отопления.

По температуре теплоносителя



Установка температуры теплоносителя возможна регулировать на промежутке 40 ~ 85°C.

По температуре в помещении

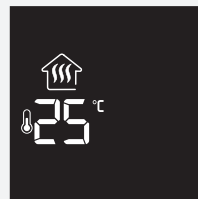

Установка температуры в помещении возможна регулировать на промежутке 5 ~ 40°C.



При работе котла с максимальным КПД, но с минимальным расходом топлива, при минимальном выбросе в атмосферу вредных газов на дисплее появится индикатор "eco".

- ※ При режиме "по температуре теплоносителя" на дисплее отражается установленная температура, при режиме "по температуре в помещении" на дисплее отражается фактическая температура в помещении.
- ※ Для проверки температуры в теплоносителе нажать и удерживать в течение 3 секунд кнопку "авто". В течение 10 секунд будет гореть значение температуры.

Быстрое отопление

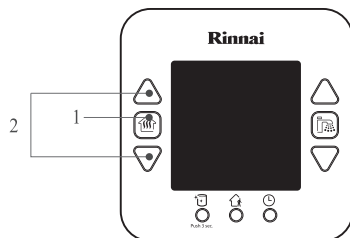

1 Нажать кнопку отопления.

2 Одновременно нажать кнопки понижения и повышения температуры.

- Для отмены режима быстрого отопления измените температурные установки либо ещё раз нажмите одновременно кнопки понижения и повышения температуры.

Режим
"температура теплоносителя"

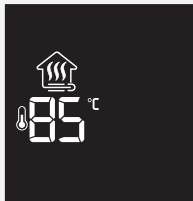

Работа при температуре 85°C,
затем возврат в предыдущий режим

Режим
"температура в помещении"



Работа при температуре 40°C,
затем переход в предыдущий режим

※ Если температура в помещении слишком низкая, функция "быстрое отопление" поможет совершить обогрев в короткий промежуток времени.

Режим "отсутствие"

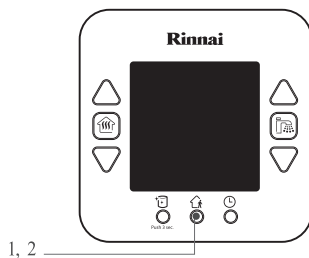

1 Нажмите кнопку режима "отсутствие".

2 Установите желаемое время в режиме "отсутствие".

- Стандартная настройка режима отсутствия повторяющиеся 4 часа в режиме ожидания - 10 минут в режиме горения (в этом случае изменить температуру нельзя).
- При нажатии кнопки режима отсутствия более двух раз настройка таймера меняется следующим образом.

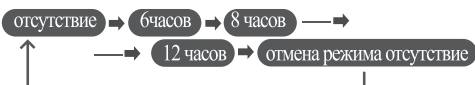

- По окончании установленного времени происходит автоматический переход в режим отопления
- Для отмены режима "отсутствие" нажмите вновь кнопку данного режима либо кнопку режима отопления.

Стандартная настройка режима отсутствия

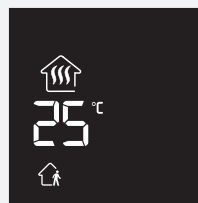

При нажатии кнопки режима отсутствия более двух раз



Режим "температура теплоносителя"

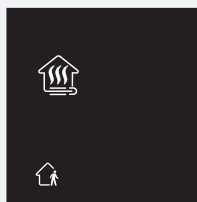

Режим "температура в помещ"

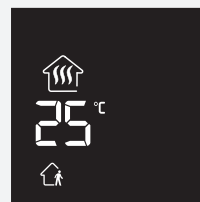

Функция, благодаря которой котел работает в самом минимальном режиме, а по окончании, к возвращению, согревает помещение.

Режим "программирование"

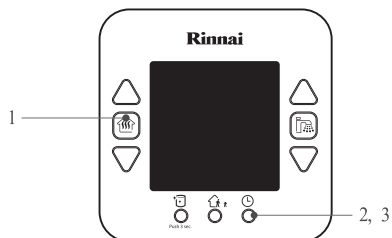

1 Нажмите кнопку отопления.

2 Нажмите кнопку "программирование".

3 Установите желаемое время.

- С каждым последующим нажатием кнопки "программирование" время меняется следующим образом

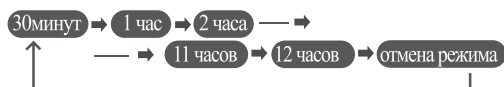

- При режиме программирования после 60 минут горения переход в принудительный режим ожидания на заданное время. Данное состояние периодически повторяется. Например: установленное время- 2 часа. Каждые два часа отопление работает по 60 минут.
- Для отмены режима программирования нажмите вновь кнопку "программирование"

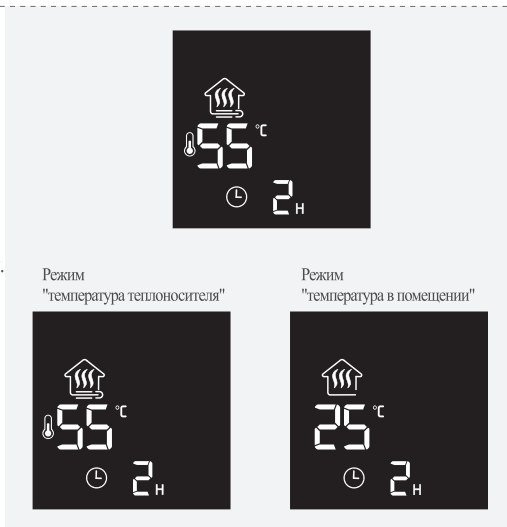

※ В весенне-осенний период необходимо периодически отапливать помещение. Для удобства установите данную функцию перед сном.

Бойлер – установка по температуре (Термистор)

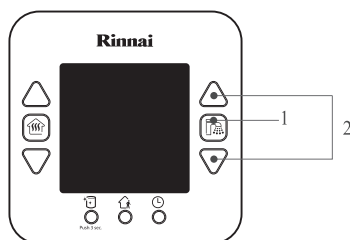

※ Для установки нужного режима по температуре бойлера (термистор), войдите в Сервисный режим (Номер 15 в Сервисном режиме – ТН, установка по температуре).

1 Нажмите кнопку работы бойлера.

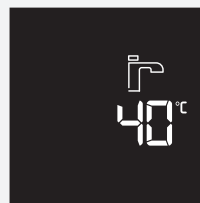

2 Установите желаемую температуру бойлера кнопками повышения/понижения температуры бойлера. (Возможно поградусное регулирование от 35 С до 60 С).



3 При нагреве бойлера загорается индикатор 

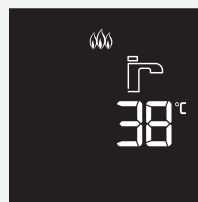

※ Режим «Нагрев бойлера» может работать одновременно с режимом «Отопление». (Воспользуйтесь Сервисным режимом пульта управления для того, чтобы выбрать приоритет отопления/ГВС при одновременной работе режимов «Отопление» и «Нагрев бойлера».)



- Для комфортного использования ГВС, рекомендуем дополнительно подмешивать холодную воду.
- При повышении температуры воды выше 50С возможно получить ожог, будьте осторожны.

Бойлер – установка по температуре бойлера (Термостат)

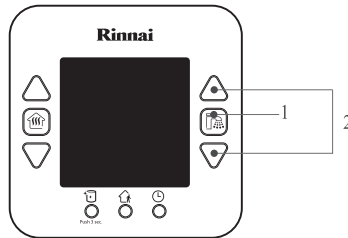

※ Для установки нужного режима по температуре бойлера (термостат), войдите в Сервисный режим (Номер 15 в Сервисном режиме – TS, установка по температуре бойлера).

1 Нажмите кнопку работы бойлера.

- Появится знак  и .

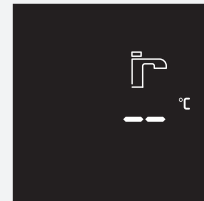

2 Термостат, подключенный к бойлеру, работает в режиме вкл/выкл.

- ※ Всегда используйте дополнительно внешний термометр, для визуального определения температуры.

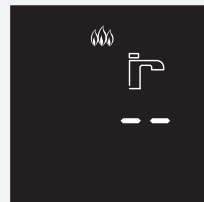

※ Режим «Нагрев бойлера» может работать одновременно с режимом «Отопление».

(Воспользуйтесь Сервисным режимом пульта управления для того, чтобы выбрать приоритет отопления/ГВС при одновременной работе режимов «Отопление» и «Нагрев бойлера».)

※ Если включен только режим «Нагрев бойлера», отопления не будет работать.



Внимание

- Для комфортного использования ГВС, рекомендуем дополнительно подмешивать холодную воду.
- При повышении температуры воды выше 50С возможно получить ожог, будьте осторожны.

Режим «Антилегионелла»

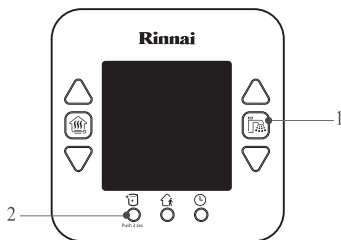

※ Режим «Антилегионелла» доступен только при подключенном бойлере.

1 Нажмите кнопку работы бойлера.

2 Нажмите на кнопку «Антилегионелла» и удерживайте её в течение 3 сек.

- Режим «Антилегионелла» включен, если индикатор на пульте загорелся красным.
- Для отмены режима, снова нажмите на кнопку «Антилегионелла» и удерживайте её в течение 3 сек.

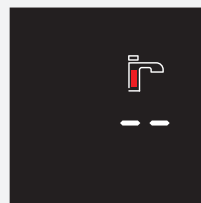

- В данном режиме вода может нагреваться до 70С.
Будьте осторожны при использовании воды сразу после отключения режима «Антилегионелла» возможно получение ожога.

Аварийный запуск

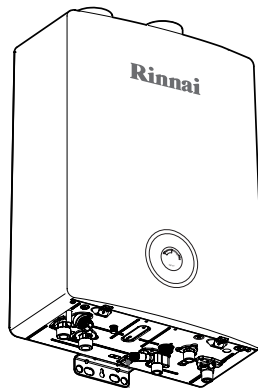

Кнопка аварийного запуска

1 Нажмите кнопку аварийного запуска.

- В случае неисправности пульта управления либо отсутствии соединения с котлом возможен аварийный запуск. Нажмите кнопку аварийного запуска, расположенную в нижней части котла.

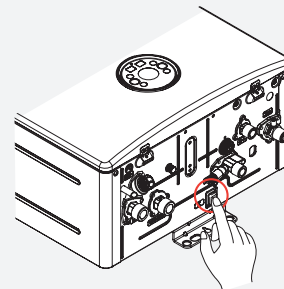

※ В обычном режиме кнопка аварийного запуска выключена.

※ Кнопку аварийного запуска используйте только в случае отсутствия либо неисправности пульта управления, при аварийном запуске котел работает в следующем режиме : отопление 52 °С, бойлер – 40С.

Уход и управление

■ Очистка фильтров

При первичной установке котла или продолжительном его использовании в трубах оседают разного рода вещества, эти осадки становятся причиной сокращения срока службы котла, плохого отопления помещения и появления шума.

Следуя нижеуказанной инструкции 2 раза в год удаляйте инородные вещества из труб котла.

Очистка фильтров

- 1 Отключите котёл от электропитания.
 - После отключения подождите 20 минут перед очисткой.
 - Если фильтр отопления будет засорен, будет гореть индикатор 

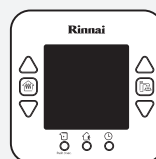

- 2 Закройте кран ГВС и поверните влево трубку отвода воды. Слейте теплоноситель (около 5 литров) из прибора. Осторожно, возможно теплоноситель горячий.

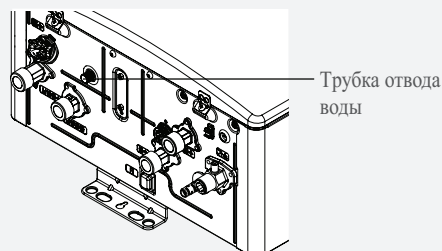

- 3 Снимите фильтр отопления и фильтр бойлера, откручивая их против часовой стрелки с помощью монеты. Осторожно, оставшаяся вода в теплоносителе может быть горячей.

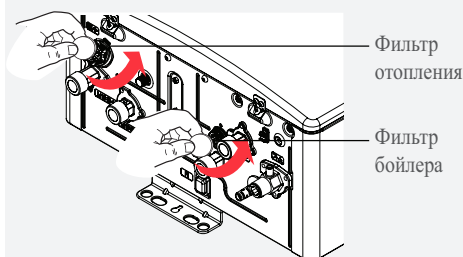

- 4 После очистки вставьте фильтр обратно.
 - Не забудьте закрутить обратно трубку отвода воды.
 - Следите за тем, чтобы на резиновую прокладку не попали разного рода вещества (окалина, грязь и т.д.) и не повредили ее.

- 5 Снова подключите котёл к электропитанию и откройте клапан подачи воды. Включите котел нажатием кнопок отопления и бойлера на пульте дистанционного управления.

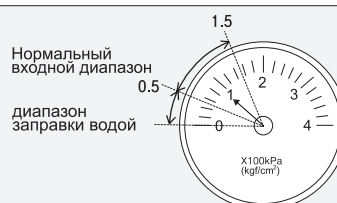

Подпитка системы отопления

Если стрелка манометра на панели изделия показывает "0", значит воды для отопления не хватает, необходимо произвести подпитку, повернув кран подпитки. Когда стрелка манометра поднимется до 0.5~1.5 кгс/см², закройте кран подпитки



Перед тем, как обратиться в сервисный центр

При подозрении на неисправность котла перед тем, как обратиться в сервисный центр непременно проверьте следующие пункты проверки.

Название поломки	Пункты проверки	Принятие мер
 Опасно При запахе газа.	(1) Не используйте включатель электро сети, спички, зажигалку и т.п. (2) Выключите котел, закройте промежуточный кран подачи газа, и открыв окна и двери проветрите помещение. (3) Позвоните в аварийную службу. -периодически мыльной водой проверяйте стыки газопроводов на утечку газа.	
 Предупреждение При запахе выхлопных газов.	1. Хорошо ли соединены узлы дымохода? 2. Не забит ли дымоход инородными предметами?	1. Проверьте по инструкции монтажа правильность сборки дымохода. 2. Герметизируйте стыки труб отвода отработанных газов. 3. Обратитесь в компанию по монтажу и попросите провести проверку и ремонт.
Горелка неисправна	1. Подключен ли котел к электросети? 2. Не горит ли 11ошибка на экране ? 3. Поступает ли газ ?	1. Подключите систему к электро сети. 2. Выключите, а потом снова включите котел. 3. Откройте кран подачи газа, в случае отсутствия газа, обратитесь к поставщику газа. 4. При пользовании балонным газом, замените балон.
При странных звуках.	1. Нет ли в трубопроводах воздуха ? 2. Хорошо ли прикреплен котел к стене ?	1. Удалите воздух из системы отопления посредством устройств развоздушивания. 2. Прочно прикрепите корпус котла.
Плохое отопление помещения.	1. Включен ли режим отопления ? 2. Открыты ли краны подачи воды в помещение ? 3. Не очень ли низкая температура нагрева ?	1. Включите режим отопления. 2. Откройте кран подачи воды в помещение. 3. Настройте на нужную температуру отопления 4. Прочистите фильтр отопления (стр.12) 5. Удалите воздух из системы отопления 6. Проверьте давление в системе отопления на манометре котла.

Перечень возможных ошибок при срабатывании устройств безопасности

При подозрении на неисправность котла перед тем, как обратиться в сервисный центр непременно проверьте следующие пункты

показание на пульте	режим работы котла	Причина неисправностей	Способ устранения неисправности
Мигание лампочки работы горелки	Бойлер	При непрерывном использовании бойлера в течение 8 часов	<ul style="list-style-type: none"> Проверьте, не открыты ли краны поступления воды, нет ли утечки. При непрерывном использовании бойлера в течение 8 часов, начинает мигать лампочка работы горелки.
Мигание лампочки работы отопления	Отопление	забит фильтр системы отопления	<ul style="list-style-type: none"> Очистите фильтр системы отопления.
02	Отопление Бойлер	Повторяющаяся перезагрузка котла	<ul style="list-style-type: none"> Отключите шнур питания и подключите еще раз. Немного подождите, затем включите отопление и бойлер. Если проблема повторяется, обратитесь в сервис центр.
11	Отопление Бойлер	Нет пламени	<ul style="list-style-type: none"> Выключите котел, потом снова включите. Проверьте наличие газа.
12	Отопление Бойлер	<ul style="list-style-type: none"> Значительное понижение давления газа утечка газа 	<ul style="list-style-type: none"> Проверьте соответствие давления газа. (включите другой газовой прибор) Обратитесь в газо-аварийную службу.
14	Отопление Бойлер	<ul style="list-style-type: none"> Проблема в безопасной циркуляции 	<ul style="list-style-type: none"> Обратитесь в сервис центр.
15	Отопление Бойлер	Проблема циркуляции воды	<ul style="list-style-type: none"> Проверьте нормальное поступление воды. В котлах если Манометр показывает значение 0 основываясь инструкции на (стр. 12) подпитайте котел. Проверьте повреждение трубопроводов. При отсутствии проблем отключите котел от электропитания и потом снова включите котёл.
16	Отопление Бойлер	Кипение (перегрев)	<ul style="list-style-type: none"> Проверьте краны поступления воды в каждую комнату Удалите воздух в трубопроводах (стр.32) Очистите фильтр отопления.(стр.12)
19	Отопление Бойлер	Перегрев котла	<ul style="list-style-type: none"> Нажатием кнопок отопления и бойлера на пульте, выключите и снова включите котёл. Если проблема повторяется, обратитесь в сервис центр.
20	Неправильная установка ДИП переключателя	Неправильная установка ДИП переключателя	<ul style="list-style-type: none"> Проверьте правильность настроек ДИП переключателей.
31	Отопление Бойлер	Проблема с терморезистором отопления	<ul style="list-style-type: none"> Нажатием кнопки ГВС и отопления на пульте дистанционного управления выключите и снова включите котел.
32	Отопление Бойлер	Проблема с терморезистором промерзания	<ul style="list-style-type: none"> Нажатием кнопки ГВС и отопления на пульте дистанционного управления выключите и снова включите котел.
34	Бойлер	Проблема с терморезистором бойлера	<ul style="list-style-type: none"> Нажатием кнопок отопления и бойлера на пульте, выключите и снова включите котёл. Если проблема повторяется, обратитесь в сервис центр.

Перечень возможных ошибок при срабатывании устройств безопасности

При подозрении на неисправность котла перед тем, как обратиться в сервисный центр непременно проверьте следующие пункты

Показание на пульте	режим работы котла	Причина неисправностей	Способ устранения неисправности
35	Бойлер Отопление электропитание	Проблема с терморезистором режима отопления комнатной температуры	<ul style="list-style-type: none"> Обратитесь в сервис центр. Выключите котел и снова включив его используйте котел в режиме напольного отопления. (стр.8)
36	Отопление Бойлер	Проблема с терморезистором промерзания	<ul style="list-style-type: none"> Нажатием кнопки ГВС и отопления на пульте дистанционного управления выключите и снова включите котел.
37	Отопление Бойлер	Проблема с терморезистором обратки (?) с бойлера/отопления	<ul style="list-style-type: none"> Нажатием кнопки бойлера и отопления на пульте дистанционного управления выключите и снова включите котёл. Если проблема повторяется, обратитесь в сервис центр.
43	Электро снабжение	Низкий уровень теплоносителя	<ul style="list-style-type: none"> Откройте кран подпитки системы отопления. Когда давление теплоносителя достигнет значения 0.5~1.5 kgf/cm² закройте кран подпитки.
52	Отопление Бойлер	Проблема с модуляционным газовым клапаном	<ul style="list-style-type: none"> Выключите режим отопления или ГВС, а после включите
61	Отопление Бойлер	Проблема с мотором вентилятора	<ul style="list-style-type: none"> Проверьте правильность подсоединения системы удаления отработанных газов, выключите котел а потом снова включите его.
71	Отопление Бойлер	Проблема с электромагнитными клапаном	<ul style="list-style-type: none"> Выключите отопление а потом снова включите его.
72	Отопление Бойлер	Проблема с электромагнитными клапаном	<ul style="list-style-type: none"> Проверьте кран подачи газа, выключите режим отопления, а после включите его снова.
89	Электро снабжение	Полное промерзание	<ul style="list-style-type: none"> Обратитесь в сервис центр.
90	Отопление Бойлер	Проблема с работой вентилятора	<ul style="list-style-type: none"> Выключите отопление а потом снова включите его. Проверьте дымоход на наличие иния(очистите дымоход).
96	Бойлер	Проблема с пробным запуском	<ul style="list-style-type: none"> Выключите ГВС а потом снова включите его.
97	Отопление	Проблема с пробным запуском	<ul style="list-style-type: none"> Выключите отопление а потом снова включите его.
99	Отопление Бойлер	Проблема с работой вентилятора	<ul style="list-style-type: none"> Проверьте дымоход на наличие иния(очистите дымоход). Выключите отопление и снова включите (на пульте управления)

※ В случае невозможности использования регулятора температуры в помещении из-за неисправности, нажмите кнопку аварийного управления в режим Оп до тех пор пока не произведёте починку пульта.

Техническая характеристика

Продукция		Двухконтурный газовый котел			
Модель		BR-U30	BR-U36	BR-U42	
Установка подачи и выхлопной трубы		Настенный тип FF			
Диаметр дымохода		Отвод, подвод Ø75/100			
Размеры (мм)	Корпус	600(H)×440(W)×250(D)			
	Пульт	120(H)×120(W)×18(D)			
Вес (Кг)		30			
Максимально допустимое рабочее давление для отопления		300kPa (3kgf/cm ²)			
Характеристики циркуляционного насоса		7M (at 0 LPM)			
Диаметр соединения	Газ	Ду 1/2 (резьба Ду 15)	Ду 3/4 (резьба Ду 20)		
	Бойлер	Ду 3/4 (резьба Ду 20)			
	Отопление	Ду 3/4 (резьба Ду 20)			
	Отвод воды	Ø 15mm шланг			
Напряжение в сети		220V 50Hz			
Электроэнергия (вт)	LPG	140	170		
	LNG	140	170		
Метод контроля температуры	Отопление / Бойлер	Пропорциональный контроль на основании электроконтроля			
Регулирование температуры	Бойлер	установка по температуре (Термистор) : 35 ~60 °C (поградусное регулирование) установка по температуре бойлера (Термостат) : работает в режиме вкл/выкл			
	Отопление	Температура теплоносителя : 40~ 85 °C / Комнатная температура : 5~ 40 °C			
Устройство безопасности		Защита от огня, оборудование по предотвращению избыточного давления, оборудование по предотвращению перегрева, оборудование по предотвращению промерзания.			
комплектация		Пульт дистанционного управления, винты			
Максимальный расход газа (LPG/LNG)	LPG	Отопление / Бойлер	35.0kW (2.51kg/h)	42.1kW(3.02kg/h)	49.4kW(3.54kg/h)
	LNG	Отопление / Бойлер	35.0kW(2.87m ³ /h)	42.1kW(3.44m ³ /h)	49.4kW(4.05m ³ /h)
Мощность отопления	LPG	Макс.	29.1kW (25,000 kcal/h)	34.9kW (30,000 kcal/h)	41.9kW (36,000 kcal/h)
		Мин.	7.1kW (6,100 kcal/h)	7.0kW (6,000 kcal/h)	7.0kW (6,000 kcal/h)
	LNG	Макс.	29.1kW (25,000 kcal/h)	34.9kW (30,000 kcal/h)	41.9kW (36,000 kcal/h)
		Мин.	7.1kW (6,100 kcal/h)	7.0kW (6,000 kcal/h)	7.0kW (6,000 kcal/h)
КПД отопления (%)	Полный	LPG	89.1	88.1	86.9
		LNG	89.1	88.1	86.9
	Частичный	LPG	91.8	91.8	91.8
		LNG	91.8	91.8	91.8

Техническая характеристика

Продукция		Двухконтурный газовый котел			
Модель		BR-UE30	BR-UE36	BR-UE42	
Установка подачи и выхлопной трубы		Настенный тип FF			
Диаметр дымохода		Отвод Ø 60, подвод Ø 100			
Размеры (мм)	Корпус	600(H)×440(W)×250(D)			
	Пульт	120(H)×120(W)×18(D)			
Вес (Кг)		30			
Максимально допустимое рабочее давление для отопления		300kPa (3kgf/cm ²)			
Характеристики циркуляционного насоса		7M (at 0 LPM)			
Диаметр соединения	Газ	Ду 1/2 (резьба Ду 15)	Ду 3/4 (резьба Ду 20)		
	Бойлер	Ду 3/4 (резьба Ду 20)			
	Отопление	Ду 3/4 (резьба Ду 20)			
	Отвод воды	Ø 15mm шланг			
Напряжение в сети		220V 50Hz			
Электроэнергия (вт)	LPG	135	160		
	LNG	135	165		
Метод контроля температуры	Отопление / Бойлер	Пропорциональный контроль на основании электроконтроля			
Регулирование температуры	Бойлер	установка по температуре (Термистор) : 35 ~60 °C (поградусное регулирование) установка по температуре бойлера (Термостат) : работает в режиме вкл/выкл			
	Отопление	Температура теплоносителя : 40~ 85 °C / Комнатная температура : 5~ 40 °C			
Устройство безопасности		Защита от огня, оборудование по предотвращению избыточного давления, оборудование по предотвращению перегрева, оборудование по предотвращению промерзания.			
комплектация		Пульт дистанционного управления, винты			
Максимальный расход газа (LPG/LNG)	LPG	Отопление / Бойлер	35.0kW (2.51kg/h)	42.1kW(3.02kg/h)	49.4kW(3.54kg/h)
	LNG	Отопление / Бойлер	35.0kW(2.87m ³ /h)	42.1kW(3.44m ³ /h)	49.4kW(4.05m ³ /h)
Мощность отопления	LPG	Макс.	29.1kW (25,000 kcal/h)	34.9kW (30,000 kcal/h)	41.9kW (36,000 kcal/h)
		Мин.	7.1kW (6,100 kcal/h)	7.0kW (6,000 kcal/h)	7.0kW (6,000 kcal/h)
	LNG	Макс.	29.1kW (25,000 kcal/h)	34.9kW (30,000 kcal/h)	41.9kW (36,000 kcal/h)
		Мин.	7.1kW (6,100 kcal/h)	7.0kW (6,000 kcal/h)	7.0kW (6,000 kcal/h)
КПД отопления (%)	Полный	LPG	89.8	89.3	87.1
		LNG	89.8	89.3	87.1
	Частичный	LPG	92.5	93.0	92.0
		LNG	92.5	93.0	92.0

Инструкция по монтажу

Инструкция по монтажу



Внимание

Лицу осуществляющему монтаж

- Монтажные работы должен осуществлять только квалифицированный работник.
- Для быстрого и безопасного монтажа, внимательно ознакомьтесь с инструкцией. Ответственность за убытки в случае несоблюдения инструкции несет лицо осуществившее монтаж.
- Неправильный монтаж дымохода по подаче и отводу отработанных газов может привести к утечке отработанных газов и повлечь за собой опасность отравления углекислым газом и уменьшению срока эксплуатации котла.
За поломку котла, произошедшую из-за осадка в трубах из –за использования подземных вод, компания-изготовитель ответственности не несет.
- Использование несоответствующих жидкостей в отопительных трубах может привести к уменьшению срока эксплуатации и поломке котла. Просим не использовать их.
- Мастер по монтажу должен в обязательном порядке заполнить таблицу о монтажных работах и прикрепить её на котел.
- После окончания монтажа инструкцию верните пользователю.



Внимание

До монтажа

- Проверьте соответствие вида газа и электроснабжения к стандартам котла.
- О проводах к котлу проконсультируйтесь у компании производителя.



Внимание

Соединение патрубка отвода воды с водоотводной трубой

- Посредством шланга или трубы соедините патрубок отвода воды находящийся в левой нижней части котла с канализационной трубой.
Установка и подключение к канализации выполняется монтажной организацией.

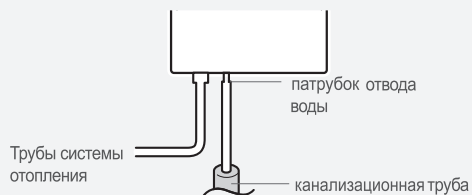

Предосторожности при монтаже



Место установки котла

■ Монтаж в предназначенном помещении (принудительный тип FE)

- Установите в котельной, где имеются отверстия для забора и выброса воздуха. Котлы с дымоходом принудительного забора и выброса (тип FF) во всех случаях, кроме случая ① либо ②, необходимо устанавливать в предназначенной котельной.
- ① Места стыков котла и дымохода соединены резьбовыми и фланцевыми креплениями, котел неотделим от дымохода.
- ② Вентиляционное отверстие напрямую выходит наружу, размер вентиляционного отверстия делается из расчета 300 кв.см на каждый 1 кв.м (в случае наличия сетки, площадь сетки необходимо вычитать).

■ Не устанавливать котел вне помещения

- Данный котел предназначен для установки в помещении. В случаях вынужденной установки вне помещения котел должен быть достаточно защищен и приняты усиленные меры теплоизоляции от замерзания и повреждения трубопроводов.

■ Запрещается устанавливать котлы в плотно закрытых помещениях

- Запрещается устанавливать котлы в помещениях подобным ванным комнатам, есть вероятность несчастных случаев задыхания от нехватки кислорода из-за плохой вентиляции.

■ Запрещается установка котлов вблизи нагреваемых приборов

- Расстояние между котлом и тепловыделяемым прибором должно составлять мин. 1000 мм, и тепло не должно доходить до котла.
- Электророзетку установите на расстоянии свыше 300 мм, слева или справа от котла.

■ Предосторожности к огнеопасным веществам

- Не храните огнеопасные вещества вблизи котла. (бензин, ацетон, спреи, спички и т.п.)

■ Установка котла на стену с покрытием из горючих материалов

- Если справа и слева стены имеются покрытия из горючих материалов соблюдайте расстояние не менее 45 мм.
- Если котел устанавливается на стену с покрытием из горючих материалов установите железный щит толщиной в 3 мм между стеной и котлом и боковыми сторонами на расстоянии не менее 150 мм.

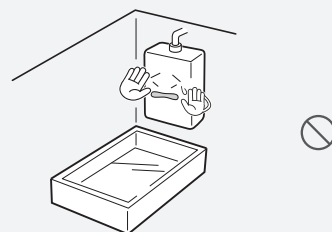

• Расстояние(мм)

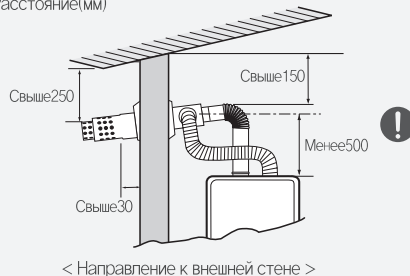



Место установки котла

■ Монтаж нескольких дымоходов

- При установке нескольких дымоходов, во избежание попадания выхлопного газа в патрубок забора воздуха необходимо соблюдать дистанцию со всех сторон. Справа, слева, сверху, снизу не менее 600mm (для типа FF).
- В результате попадания выхлопного газа в патрубок забора воздуха произойдет неполное сгорание, что приведет к существенному уменьшению срока эксплуатации котла.

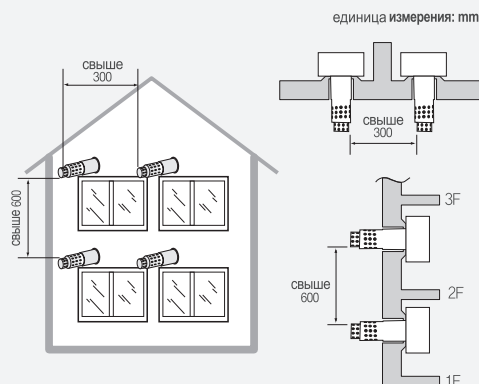

■ Обеспечить пространство для ремонта

- Для проведения ремонта и проверки котла необходимо оставить расстояние с лицевой и боковых сторон свыше 600mm.

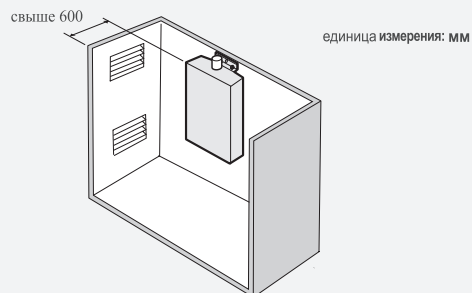

■ Стена для монтажа котла

- Стена для установки котла должна быть прочной (бетон, кирпич).
Не устанавливать котлы на сборные либо непрочные стены, так как во время работы котла может возникнуть сильная вибрация.
- Стена должна быть прочной, чтобы выдержать нагрузку в 35-45кг веса.
- Для крепления используйте анкерные болты.
Закрепите котел прочно на стене в строго вертикальном положении.

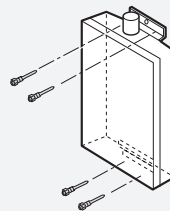

■ Соблюдайте расстояние

- При установке котла близко от земли из-за дождя, прочих осадков может засориться патрубок забора воздуха. Поэтому необходимо соблюдать дистанцию не менее 300mm снизу и спереди.

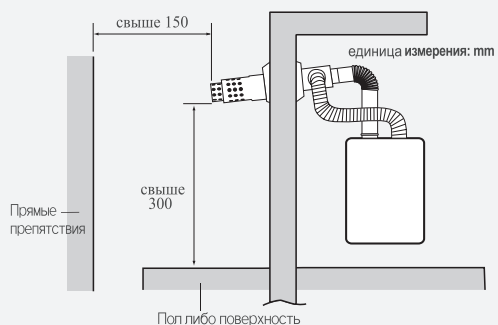

- Все размеры указаны справочно, как рекомендация производителя. Основными считать требования нормативов действующих в стране места установки.

Инструкция по монтажу (Чертеж внешнего вида)

единица измерения: mm

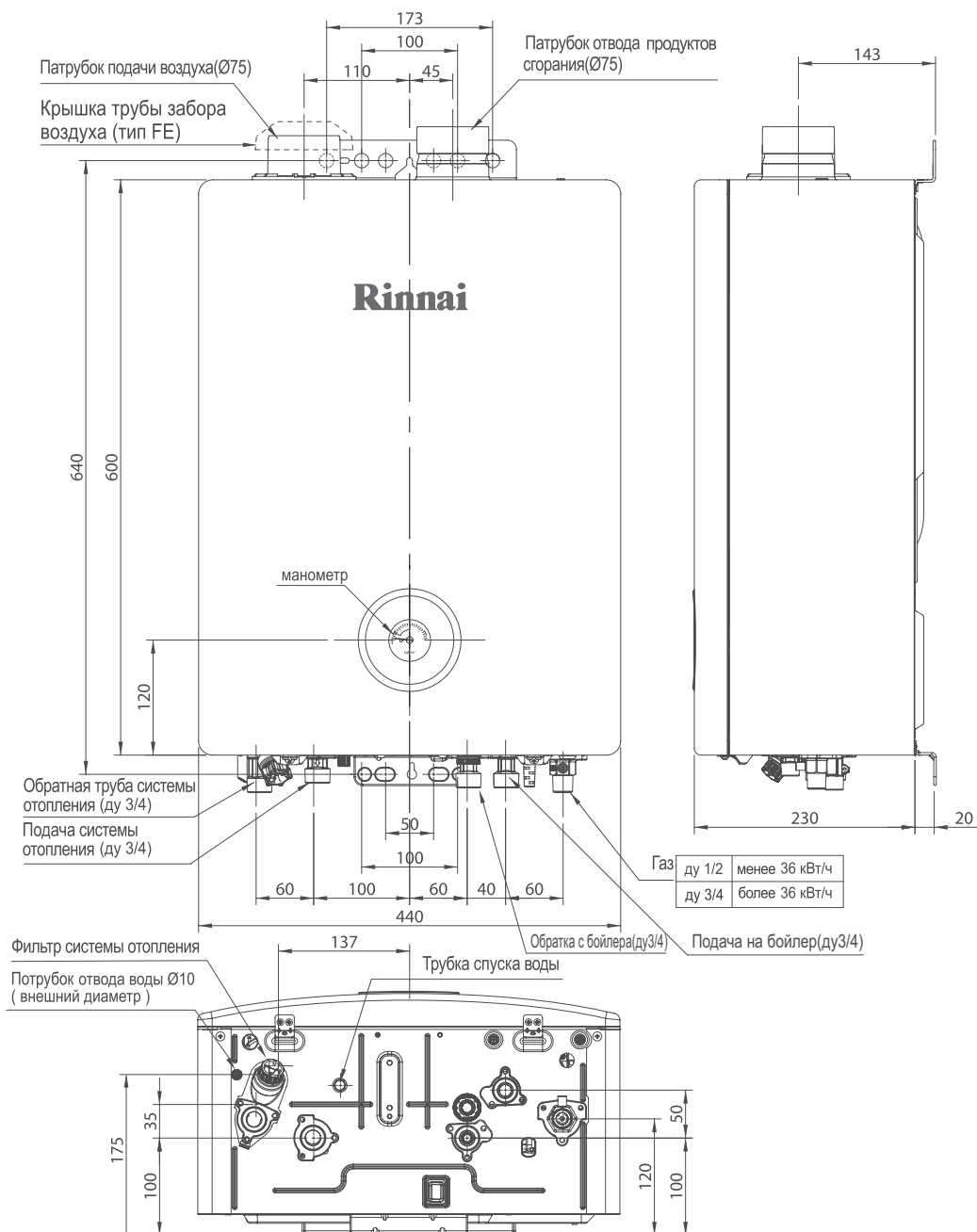

Инструкция по монтажу (Чертеж внешнего вида)

единица измерения: мм

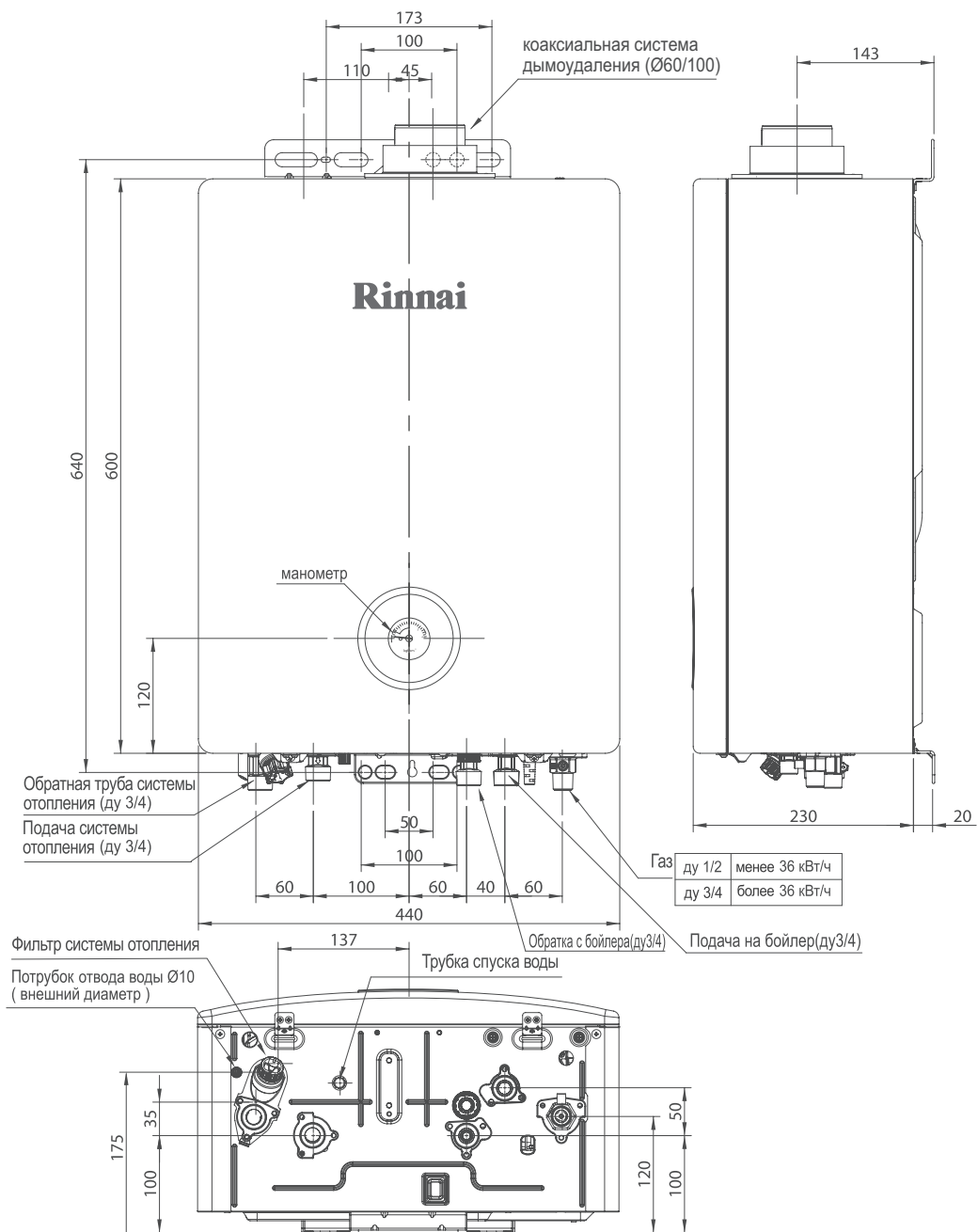

Монтажный чертеж

Стандартный чертеж труб по отводу отработанных газов

единица измерения: mm

<Котлы тип FF>

Трубы по отводу отработанных газов устанавливайте согласно инструкции по монтажу труб по отводу отработанных газов".

Во избежании затопления
Предупреждение
Обязательно соедините шлангом или трубой с патрубком канализации

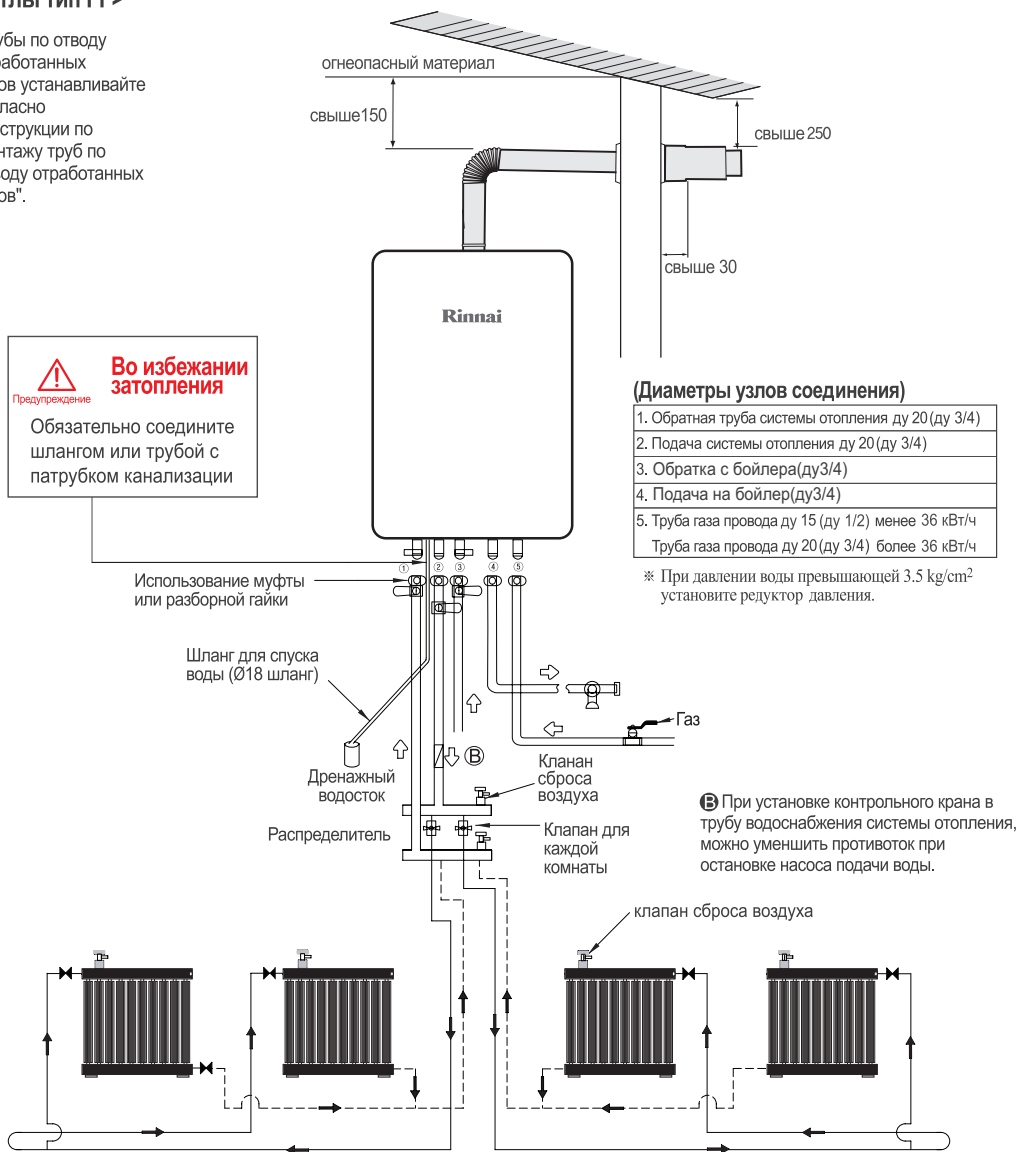

※ Меры предосторожности при установке

- 1) При помощи клапана радиатора регулировать температуру: регулировка потока.
- 2) Для удобства установить клапан автоматической регулировки температуры на входном отверстии радиатора.
- 3) Минимизировать сопротивление циркуляции воды отопления.
- 4) На верхней поверхности распределителя установить автоматический или ручной клапан спуска воздуха и спускать воздух при пробном запуске и при наличии воздуха в трубах радиатора.
- 5) При присоединении к радиатору для того, чтобы избежать скопления воздуха и пара внутри на верхней поверхности каждого радиатора установить автоматический или ручной клапан спуска воздуха.

Инструкция по монтажу

Монтаж электропитания



Внимание

Котел работает при электрическом напряжении в 220 V.
По вопросам монтажа электропитания обратитесь в организацию специализированную по монтажу электропитания.

■ Заземление

- В целях предотвращения несчастных случаев удара током и короткого замыкания котел обязательно должен быть заземлен.
- Выполните заземление в соответствии с необходимыми требованиями в стране установки котла.

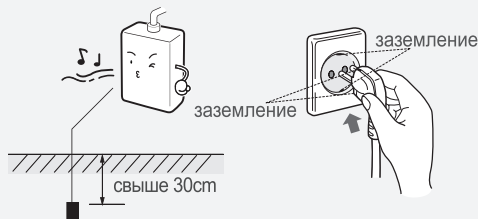

Предупреждение

- Запрещается заземлять к телефонной сети, к трубе газоснабжения и к молниеводу.
- Может послужить причиной взрыва и пожара.

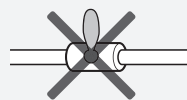

газовая труба



телефонная сеть

- Обязательно заземляйте котел при использовании трансформатора преобразования напряжения с 110 V в 220 V. Используйте трансформатор с потребительской энергией свыше 1 kW/h.

Монтаж газопровода



Предупреждение

По вопросам монтажа газопровода обращайтесь в организацию специализированную по монтажу газопровода.

- При соединении газопровода с котлом используйте соединительные материалы прошедшие техническую проверку.
- При мощности котла менее 36кВт/ч диаметр трубы газопровода $\text{ду } 15$ ($\text{ду } 1/2$)
при мощности котла более 36кВт/ч диаметр трубы газопровода $\text{ду } 20$ ($\text{ду } 3/4$)
- После монтажа газопровода проверьте стыки на утечку газа.
- Кран подачи газа установите как можно ближе к котлу.
- В местах резьбовых соединений обеспечить герметичность с применением соответствующих материалов.

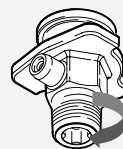

※ Направление намотки уплотнителя (по направлению резьбы)



Внимание

Теплоизоляция трубопроводов

- Трубопроводы водоснабжения, трубы системы отопления и ГВС должны быть термоизолированы утеплительными материалами в толщину 25 mm. (в холодных регионах свыше 50 mm.)
- Для специальной защиты в сильные морозы от замерзания и повреждения труб водоснабжения и ГВС, смонтируйте вдоль труб утеплительные электропровода. (специальные утеплительные электропровода)
- Не заворачивайте утеплительными материалами трубку отвода воды, фильтр и кран сброса воздуха.
- При долговременном неиспользовании котла слейте воду и отсоедините от электросети.

Монтаж провода



Внимание

Заключительные меры по теплоизоляции трубопровода

- Не изолируйте те части трубопровода, которые находятся под землей. Посредством теплоизоляции может просочиться вода.

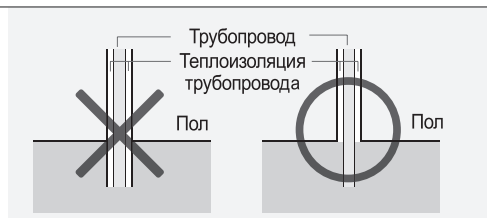

Монтаж трубопровода отопления

- Диаметр сечения трубопровода отопления в узлах соединения ду20 (ду 3/4)
- Трубопровод отопления в принципе должен быть засыпан(замурован) но в засыпанной части трубопровода не должны быть узловые части, в случае утечки воды ремонт будет очень затруднён.
- Для трубопроводов водоснабжения и трубопроводов обратной трубы системы отопления используйте трубы с одинаковым диаметром сечения.
- Кран слива теплоносителя установите на самом низком уровне.

Монтаж трубопровода бойлера

- Диаметр сечения трубопровода бойлера в узлах соединения ду 20 (ду 3/4).
- В случае неиспользования бойлера, обязательно закройте (заглушите) выходы из подачи и обратки на бойлер из котла.
- Перед тем как соединить трубопровод бойлера с котлом, открыв промежуточный кран, слейте воду с различными примесями.
- После соединения трубопровода бойлера с котлом, обязательно проведите тест на утечку воды, после закройте промежуточный кран и проведите чистку фильтра.









Внимание

- К концу узла соединения трубопровода соедините шланг отвода излишней воды. Шланг не оснащайте краном. Возможно опасность затопления.
- Для удаления воздуха и пара на верхней части радиаторов смонтируйте автоматические или механические краники удаления воздуха.
- При напольном отоплении на верхней части распределителя воды в комнате, смонтируйте автоматические или механические краники сброса воздуха, при пробном запуске удалите воздух из трубопроводов отопления.



Предупреждение

Монтаж дымохода

- При монтаже дымохода используйте материалы прошедшие проверку в гос.газнадзоре и не вносите изменения в их конфигурацию и конструкцию. 
- При монтаже дымоходов не используйте алюминиевые материалы, приобретенные на обычных рынках. Дополнительные материалы приобретайте в сервис центрах Риннай. 
- Прочно соедините узлы соединений котла и трубы дымохода. Примите меры по предотвращению утечки отработанных газов. 
- Используйте насадочные, винтовые крепления. 
- При укреплении узлов запрещается использовать алюминиевые ленты, гипсовые повязки и т.п. 
- Вставьте узел соединения в кольцо и изолируйте огнеупорным силиконом после проверьте узел на утечку отработанных газов. 
- За поломку и несчастные случаи по причине не соблюдения инструкции по монтажу, ответственность несет лицо осуществившее монтаж. 



Монтаж дымохода с принудительным выбросом продуктов сгорания. Тип FF.

- Обеспечьте выход конца дымохода наружу и обратите внимание, чтобы отверстие подачи и выброса воздуха не оказались в стене. 

- В целях избежания попадания в котел дождя и воды от конденсата через дымоход, сделайте уклон в сторону улицы в 3 градуса. 

- С конца дымохода возможно падение сосулек и капание конденсата воды по причине чего не монтируйте дымоход над местом где проходят люди и проезжают машины.

- удлинять дымоход можно максимум на $7\text{ m} = L + (B90 \times 2) + (B45 \times 0.5)$

Из них $\left\{ \begin{array}{l} L : \text{прямолинейно} \\ B90 : \text{под углом в } 90 \text{ градусов} \\ B45 : \text{под углом в } 45 \text{ градусов} \end{array} \right.$

- Узловые части гофры подачи воздуха с дымоходом зафиксируйте хомутом.

Не допускайте отвисания гофры подачи воздуха.

- Расположение конца дымохода по отношению к окнам

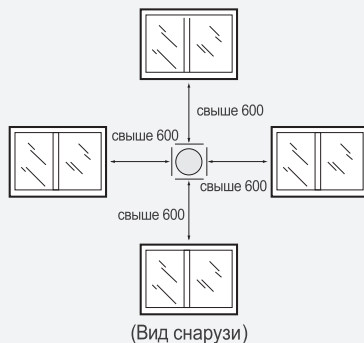

- Расположение дымохода относительно стен и потолка (Един измер. мм)

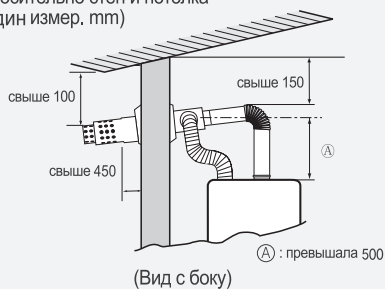

- Не допускайте соединения гофры подачи воздуха в нижней части дымохода, Соединяйте в боковой или верхней части.

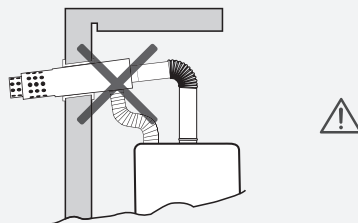

- Обратите внимание, чтобы длина участка **A** не превышала 500 mm. В случае если длина будет превышать 500 mm теплоизолируйте этот участок термостойким утеплителем. (в целях предотвращения конденсации) старайтесь, чтобы длина вертикального участка дымохода не превышала 1000 mm.

Диаметры поперечного сечения труб дымохода

Диаметры сечений узлов (mm)	Диаметр сечения труб дымохода (mm)	Диаметр отверстия в стене (mm)
Ø 75	Ø 100	более Ø 110



Предупреждение

- Нужно устанавливать трубы соответствующие стандартам.
- Из-за несоответствия диаметров сечений труб, есть опасность утечки отработанных газов и отравления углекислым газом (СО).
- Не соединяйте Дымоходы FF с предыдущими дымоходами или дымоходом общего пользования.
- Это может стать причиной неполного сгорания.
В дымоходах FF подача и вывод воздуха должны быть с одинаковым давлением.



Предупреждение

Дымоход с принудительным выбросом продуктов сгорания. Тип FE.

- Тип FE устанавливать в помещениях предназначенных индивидуально только для котла.

■ Помещением предназначенным индивидуально только для котла считается то помещение, которое находится в изоляции от жилого помещения, оснащенное необходимыми коммуникациями (газ, вода и т.п.), воздухообменником и вентиляцией.

■ Вентиляция и воздухообменник должны устанавливаться снаружи помещения или в хорошо проветриваемых коридорах, где продукты сгорания выходящие с дымоходов не могут поступать в жилое помещение.

- Отверстия для забора и выброса воздуха необходимо делать шире, чем поперечное сечение дымохода.

Площадь отверстий забора воздуха и верхней вентиляции (кв.см)

Размеры отверстий (полезная площадь)	Отверстия		
	Сталь пластик (процентное соотношение количества отверстий 0,5)	Дерево (процентное соотношение количества отверстий 0,4)	Отверстия (процентное соотношение количества отверстий 0,3)
38.5	77	97	129

- Место расположения воздухообменника.

- Должен быть расположен в месте, куда не поступают отработанные продукты сгорания.
- Не должен находиться в местах где имеются отработанные продукты сгорания. т.к. автостоянка
- Должен быть расположен в месте куда не поступают отработанные продукты сгорания от самого же котла.



Внимание

- В случае изменения дымохода FF на дымоход FE, вызовите мастера по монтажу для изменения настроек дефлектора и электронного блока.

⚠ Предупреждение

■ Во избежание попадания в котел дождя и воды конденсата через дымоход, сделайте уклон в сторону улицы в 3°.

■ Конечную часть дымохода оснастите защитной решеткой. диаметр отверстий сетки менее 16 мм.

■ С начала конца дымохода на расстоянии 300 мм не должно быть разного рода препятствий и во избежание попадания продуктов сгорания из дымоходов в жилое помещение соблюдайте дистанцию по отношению к окнам указанную на рисунке справа.

■ При проведении дымоходов сквозь стену из огнеопасных материалов, оберните трубу дымохода огнеупорным материалом в толщину 20 мм.

■ удлинять дымоход можно максимум на 11 м = L+(B90x2)+(B45x0.5)

Из них { L : прямолинейно
B90 : под углом в 90 градусов
B45 : под углом в 45 градусов

· Единица измерения: мм

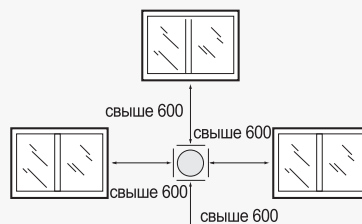

(Вид с наружи)



· Расположение дымохода относительно стен и потолка

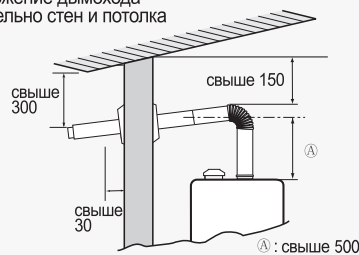

(Вид с боку)



■ Обратите внимание, чтобы длина участка A не превышала 500 мм. В случае если длина будет превышать 500 мм теплоизолируйте этот участок огнеупорным утеплителем. (в целях предотвращения конденсации) старайтесь, чтобы длина перпендикулярного участка дымохода не превышала 1000 мм.



■ При удлинении дымохода в целях предотвращения отвисания установите подвесы на каждый 900 мм. При отвисании дымохода в этих участках может скопиться вода от конденсата и возможна утечка отработанных газов.

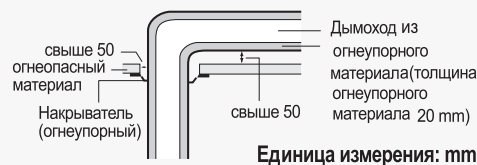

Единица измерения: мм

■ При прокладывании дымохода внутри стены

· При прокладывании дымохода внутри стены в целях предотвращения утечки газа, укрепите узловые части и оберните огнеупорным материалом.

· В целях ремонта в узловых участках дымохода соорудите ремонтные участки.

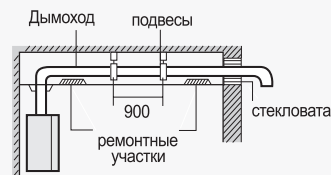

⚠ Дымоход 60/100 с принудительной вентиляцией

- Не повредите прокладку в случае использования выпускной трубы.
- Проследите за тем, чтобы не было утечки в воздухозаборнике и выпускной трубе после подсоединения дымохода.

- С конца дымохода возможно падение сосулек и капание конденсата воды по причине чего не монтируйте дымоход над местом где проходят люди и проезжают машины.

- удлинить дымоход можно максимум на $4\text{ m} = L + (B90 \times 2) + (B45 \times 0.5)$

Из них { L : прямолинейно
 B90 : под углом в 90 градусов
 B45 : под углом в 45 градусов

· Единица измерения: mm

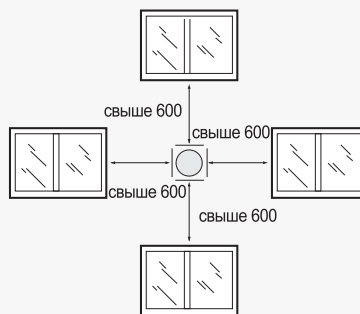

(Вид с наружи)

· Расположение дымохода относительно стен и потолка

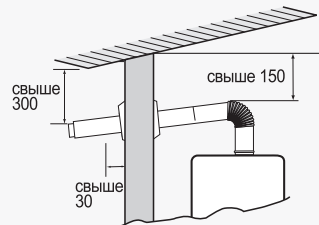

(Вид с боку)

Диаметры поперечного сечения труб дымохода

Диаметры сечений узлов (mm)	Диаметр сечения труб дымохода (mm)	Диаметр отверстия в стене (mm)
Ø 60/100	Ø 100	более Ø 110



- Монтировать можно только стандартный дымоход.
- Не устанавливайте дымоход, не сделав замеры. Возникающий конденсат в таком случае может повредить котел.
- Не уменьшайте длину дымохода.
- Убедитесь, что труба забора воздуха и выхлопная труба находятся в одной зоне давления ветрового подпора.

Дымоходы общего пользования



- **Запрещается подсоединять котлы тип FF к дымоходам общего пользования. Дымоходы общего пользования должны отвечать следующим требованиям.**

- (1) Если от корпуса котла на самом верхнем этаже, до верхней части общего дымохода расстояние более 4 метров то к такому дымоходу можно подсоединять котел, если менее то установите индивидуальный дымоход.
- (2) Параметры площади поперечного сечения трубы дымохода общего пользования должны быть больше площади вычисленной по данной формуле.

$$A = Q \times 0.6 \times K \times F + P$$

Расшифровка значений формулы следующая.

A : Площадь поперечного сечения трубы дымохода общего пользования (мм²)

Q : Общее потребляемое количество газа котлами (kcal/h)

K : Коэффициент конфигурации (таблица 1)

F : Процентное соотношение при одновременном использовании котлов (таблица 2)

P : Площадь проекции уровня дымохода (мм²)

(Таблица 1) Коэффициент конфигурации

При круглой конфигурации	1.0
При квадратной конфигурации	1.3
При прямоугольной конфигурации	1.4

(Таблица 2) Процентное соотношение при одновременном использовании котлов

Количество котлов	Процентное соотношение (F)	Количество котлов	Процентное соотношение (F)
1	1.00	11	0.80
2	1.00	12	0.80
3	1.00	13	0.80
4	0.95	14	0.79
5	0.92	15	0.79
6	0.89	16	0.78
7	0.86	17	0.78
8	0.84	18	0.77
9	0.82	19	0.76
10	0.81	20	0.76
		более 21	0.75

- (3) Дымоходы общего пользования устанавливайте вертикально и без изгибов, более подходящей конфигурацией является круглая или квадратная, соотношение вертикали и горизонтали должно быть менее 1:1.4
- (4) Количество котлов подсоединенных к дымоходу общего пользования находящихся на самом нижнем этаже не должно быть более 2-х.
- (5) Не подсоединяйте к дымоходу общего пользования котлы работающие на угле и горючих веществах
- (6) Не подсоединяйте к дымоходу общего пользования котлы с принудительным выбросом отработанных газов вместе с котлами естественного выброса отработанных газов.
- (7) Подсоединяйте к дымоходу общего пользования дымоход котла с принудительным выбросом отработанных газов оснащенный аварийным выходом на случай засорения.

Электромонтажная схема

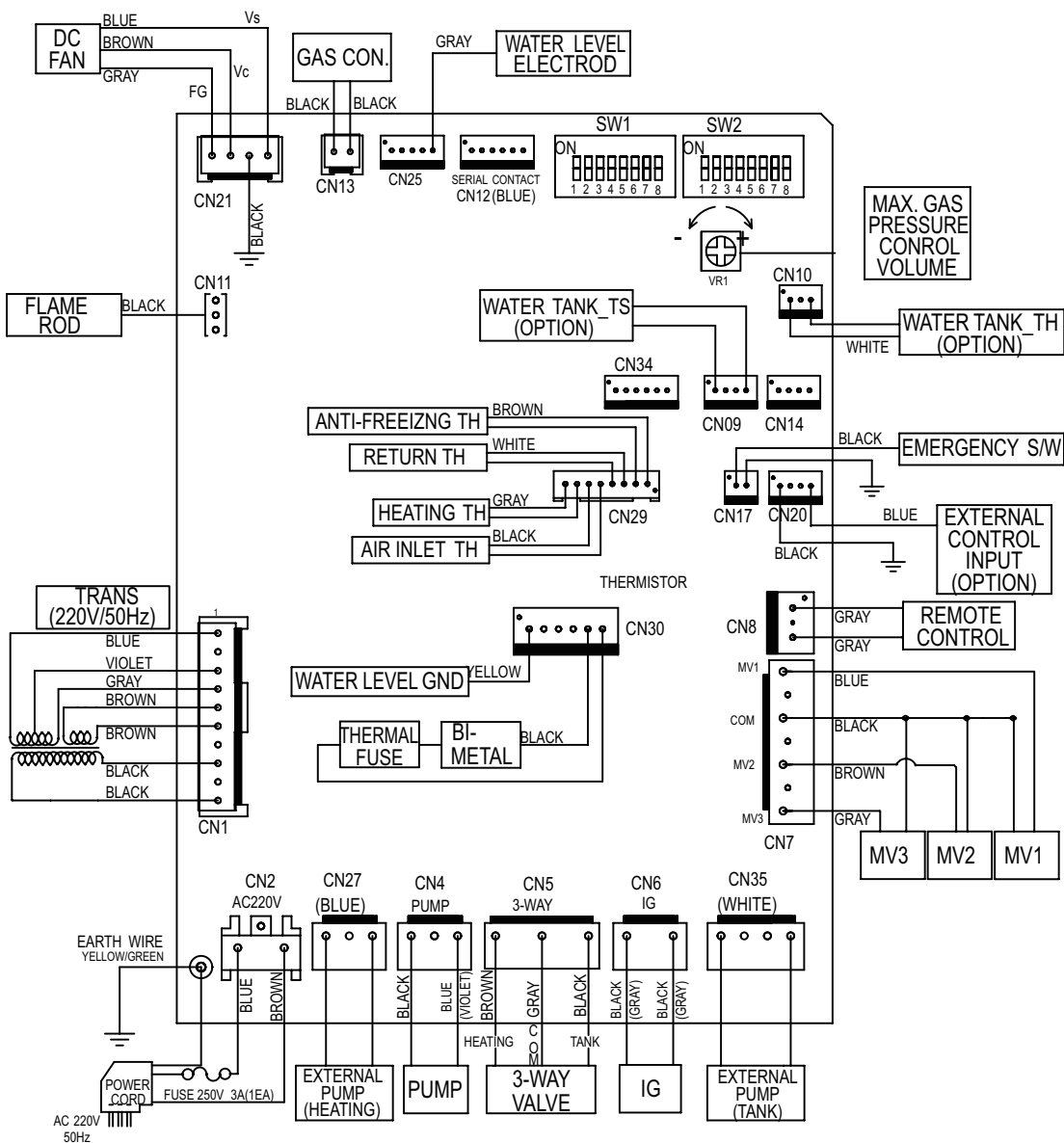

Подсоединение бойлера



- Подключайте бойлер с учетом мощности котла. (Производительность ГВС определяется емкостью резервуара и производительностью по теплообмену)
- При подключении бойлера косвенного нагрева установите и используйте термистор и термостат.
- Если требуется циркуляционный насос для бойлера, используйте клемму насоса только в электронном блоке.
- Рекомендуется смешивать горячую воду с холодной, используя выпускной трубопровод, так как есть риск получить ожог.

Подсоединение через термистор

- При выборе терморезистора для бойлера, подключите и используйте специальный терморезистор, поставляемый Rinnai. (Смотрите электромонтажную схему)
- Длина терморезистора составляет 4,7 метра. Отрегулируйте расстояние между котлом и бойлером.
- Качество датчика

Датчик температуры бойлера

Температура	Сопротивление	Температура	Сопротивление
0	36011	50	4590
5	28489	55	3849
10	22696	60	3243
15	18203	65	2744
20	14694	70	2331
25	11935	75	1988
30	9752	80	1702
35	8014	85	1463
40	6621	90	1261
45	5499	95	1090

- Измените сервисный режим (Номер 15) термостата на режим ТН. (См. «Сервисный режим», чтобы узнать, как его настроить).
- В зависимости от местоположения датчика он может отличаться от фактической выпускаемой температуры.

Подсоединение через термостат для бойлера

- Установите термостат в режим TS в сервисном режиме (№ 15). (См. «Сервисный режим», чтобы узнать, как его настроить).
- При подсоединении через термостат (?), установите DIP SW 2-7 электронного блока в спецификации контакта (OFF: А контакты, ON: В контакты)

Инструкция по установке пульта дистанционного управления

1 Условия выбора места установки.

1. В целях легкого управления и регулирования отопления и ГВС, установите на стену спальни или зала на высоте 1.2 - 1.5 м от уровня пола.

2. Запрещается устанавливать в следующих местах

- в местах, где температура воздуха превышает 40 °С (вблизи газплиты и т.п.)
- в местах, куда попадает солнечный луч.
- в местах, где есть водяной пар. (вблизи газплиты, кашеварки и т.п.)
- в местах, где может попасть вода (вблизи умывальника и т.п.)
- в местах, где много жирных веществ
- в местах, где используют специальные химические вещества.(бензин, и т.п.)

2 Соединение проводов пульта дистанционного управления.



Внимание

- Используйте 2-х фазный провод с двойной полиэтиленовой изоляцией. Короткое замыкание в проводах может вывести котел из строя .
- Не связывайте и не прокладывайте в месте с другими электрическими проводами (220 V).
- У пульта дистанционного управления нет электрополей +и - в целях предотвращения коротких замыканий, обрыва провода и утечки электро-энергии хорошо соедините и изолируйте изолянтной участки узлов
- При использовании UTP провода Каждый парный провод необходимо соединять по отдельности. В случае несоблюдения данного правила

- это может стать причиной нарушения подачи нормального сигнала.

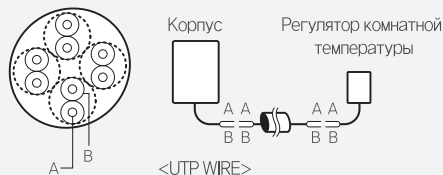

1. Соединение пульта дистанционного управления

- При соединении провода пульта дистанционного управления с котлом отсоедините котел от электропитания и не соединяйте до полного окончания монтажа пульта дистанционного управления.
- Не разбирайте корпус пульта дистанционного управления, это может стать причиной поломки.
- Прокладывайте провод пульта дистанционного управления так, чтобы он не подвергался прямому нагреву.

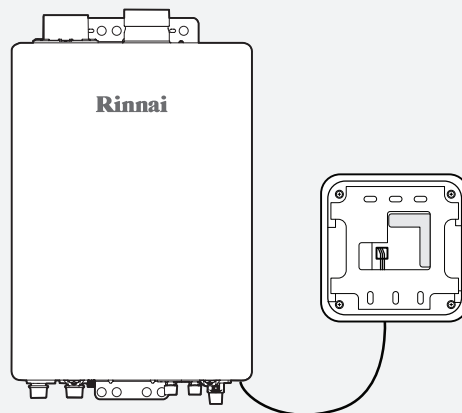

3 Установка пульта дистанционного управления.

1. При установке на стену.

- Сделайте отверстие (6,0 x глубина 35-40 mm) и установите опосовые с отверстиями для болтов.
- Используя  отвертку отделите от пульта дистанционного управления его фиксационную часть, делайте это осторожно не повредите пульт дистанционного управления.
- Прикрепите колпачковыми винтами фиксационную часть к стене и установите пульт дистанционного управления.
- При использовании других винтов пульт дистанционного управления может не установится.
- Электропровод из пульта дистанционного управления выведите с нижней центральной части .

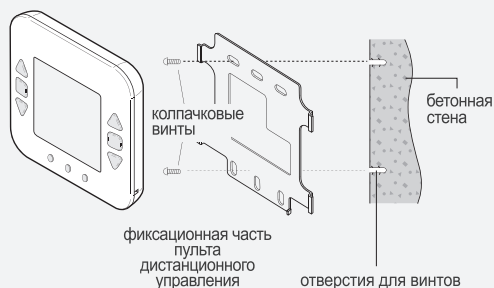

2. При соединении пульта включателя.

- Отделите фиксационную часть пульта дистанционного управления и прикрепите его колпачковыми винтами.
- После подсоединения электропровода установите пульт дистанционного управления.
- Сильное закручивание колпачковых винтов может привести к изменению формы фиксационной части и послужить непрочной установке пульта дистанционного управления.

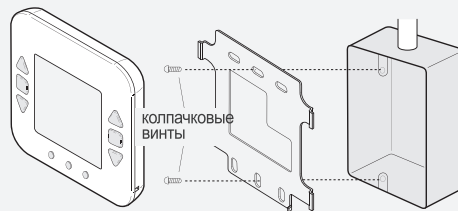

Пробный запуск

1. Методы пробного запуска

При подпитке котла на экране пульта дистанционного управления появятся символы отопление и ГВС при этом не трогайте пульт дистанционного управления.

Вид работ	Последовательность	Примечание
Подготовка к работе	① Следуя инструкции по монтажу проверьте еще раз завершен ли полностью монтаж.	—
	② Проверьте еще раз тип поставляемого газа, утечку газа, утечку воды и утечку электро-энергии.	—
Подпитка трубопроводов отопления и бойлера	① Откройте краны подачи отопления в комнаты. ② Откройте краник сброса воздуха в распределителе. ③ Подключите котел к электросети, при этом не включайте пульт дистанционного управления. ④ Откройте клапан подачи воды. ⑤ - Включите кнопку подпитки - Откройте лицевой щит корпуса котла и открыв кран в левом углу удалите воздух, кран оставьте открытым. - После достижения стрелки манометра до значения 0,5-1,5 kgf/cm ² выключите подпитку. ⑥ Открыв поочередно каждый кран подачи воды теплоносителя в комнаты удалите воздух. ⑦ - Закройте лицевой щит - Проверьте и откройте краны подачи теплоносителя в комнаты и кран газоснабжения, после включите пульт дистанционного управления в режиме отопления и выберите нужную температуру. ⑧ Включите отопление на термостате и установите заданную температуру. - При подключении бойлера, включите горячую воду и настройте заданную температуру. - Откройте кран горячей воды, чтобы проверить, есть ли вода, и если воды нет, добавьте воду в бойлер. ⑨ Если режим отопления не нужен выключите его, и в случае необходимости сделайте 0,5-1,5 kgf/cm ² дополнительную подпитку и удаление воздуха.	- Проверьте визуально утечку в узлах снабжения водой отопления и Подпитка трубопроводов отопления и бойлера. - Проверьте мыльной водой утечку в узлах снабжения газа.
соединение отвода воды (проверьте)	① Соедините шлангом трубку отвода воды, находящуюся слева под корпусом с водоотводной трубой. ② Не подсоединяйте кран к шлангу.	- Если шлангом не соединить трубку отвода воды с водоотводной трубой, то есть вероятность получения ущерба за счет затопления.

Пробный запуск

Вид работ	Последовательность	Примечание
	① Проверьте теплоизоляцию труб отопления и ГВС.	<ul style="list-style-type: none"> - Проверьте соответствие теплоизоляции требованиям - Проверьте нет ли недостатков во внешнем виде. - Проверьте теплоизоляцию трубопроводов. (узлы труб между корпусом котла и распределителем воды, узлы труб ГВС, узлы труб отопления)
	② После пробного запуска проведите уборку.	<ul style="list-style-type: none"> - Проверьте не остался ли мусор.

2. Заключительная проверка

Раздел	Последовательность	Примечание
Проверить	① Хорошо ли идёт горячая вода ?	—
	② Достаточно ли нагревается горячая вода в бойлере?	<ul style="list-style-type: none"> - Проверьте, правильно ли подключен бойлер. Проверьте клапан подачи воды и убедитесь, что настройки в Сервисном режиме установлены верно.
	③ Соединён ли шланг отвода воды ?	<ul style="list-style-type: none"> - Проверьте не согнулся ли или не отсоединился ли шланг.
	④ Нет ли утечек в трубопроводах ?	<ul style="list-style-type: none"> - Проверьте трубы газопровода, водоснабжения, трубы ГВС и отопления.
	⑤ Нет ли разъединенных труб ?	<ul style="list-style-type: none"> - При теплоизоляции труб уменьшается коэффициент потери энергии.
	⑥ Хорошо ли работает пульт дистанционного управления ?	—
	⑦ Провели ли инструкцию по эксплуатации ?	<ul style="list-style-type: none"> - Выберите ответственного и проведите инструктаж.
Проверка близлежащих участков котла	① Соответствует ли воздухообменник и вентиляционная система ?	<ul style="list-style-type: none"> - Проверьте нет ли заломов и преграждений в воздухообменнике, вентиляционной системе и дымоходе.
	② Нет ли легковоспламеняющихся веществ ?	—

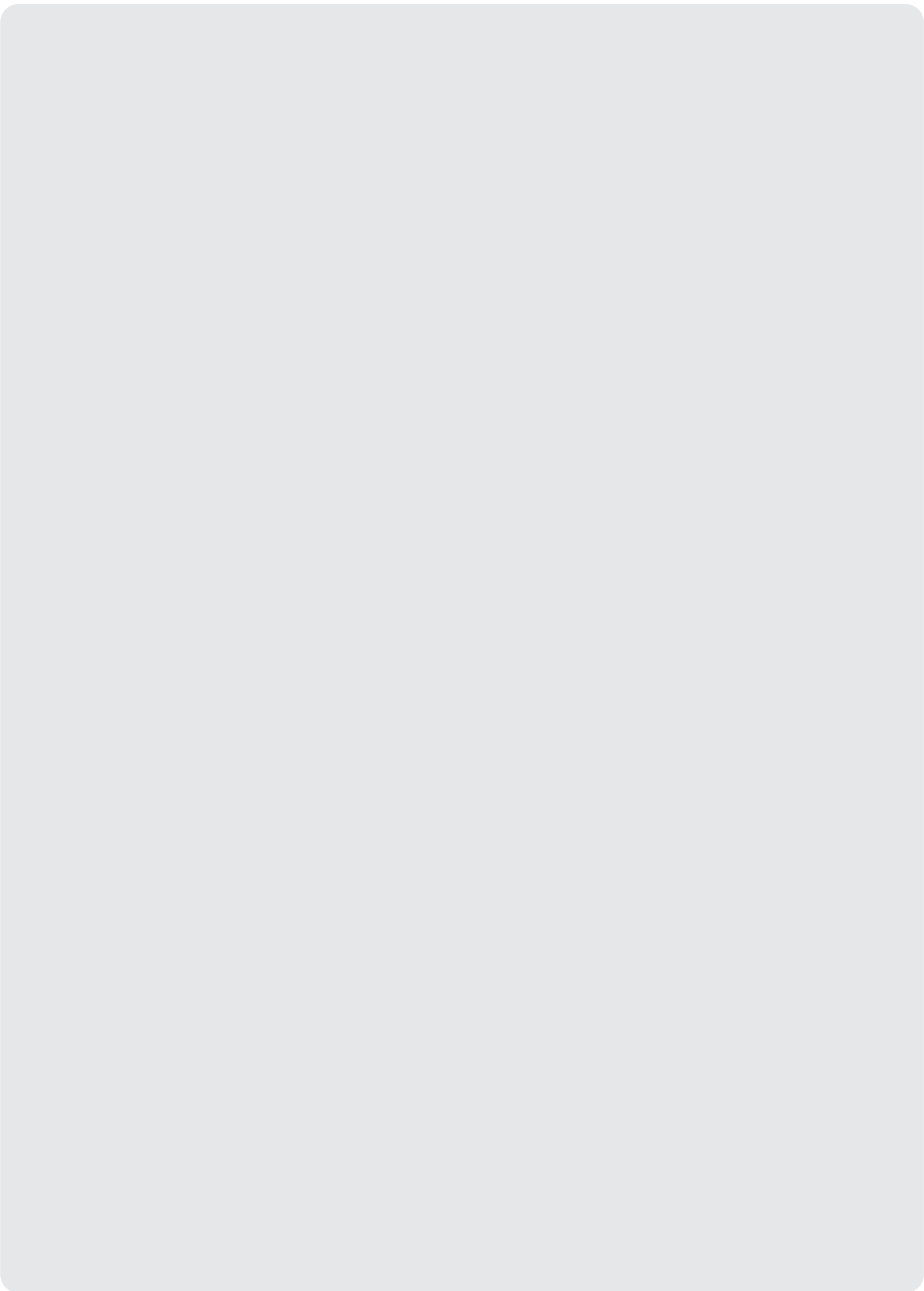

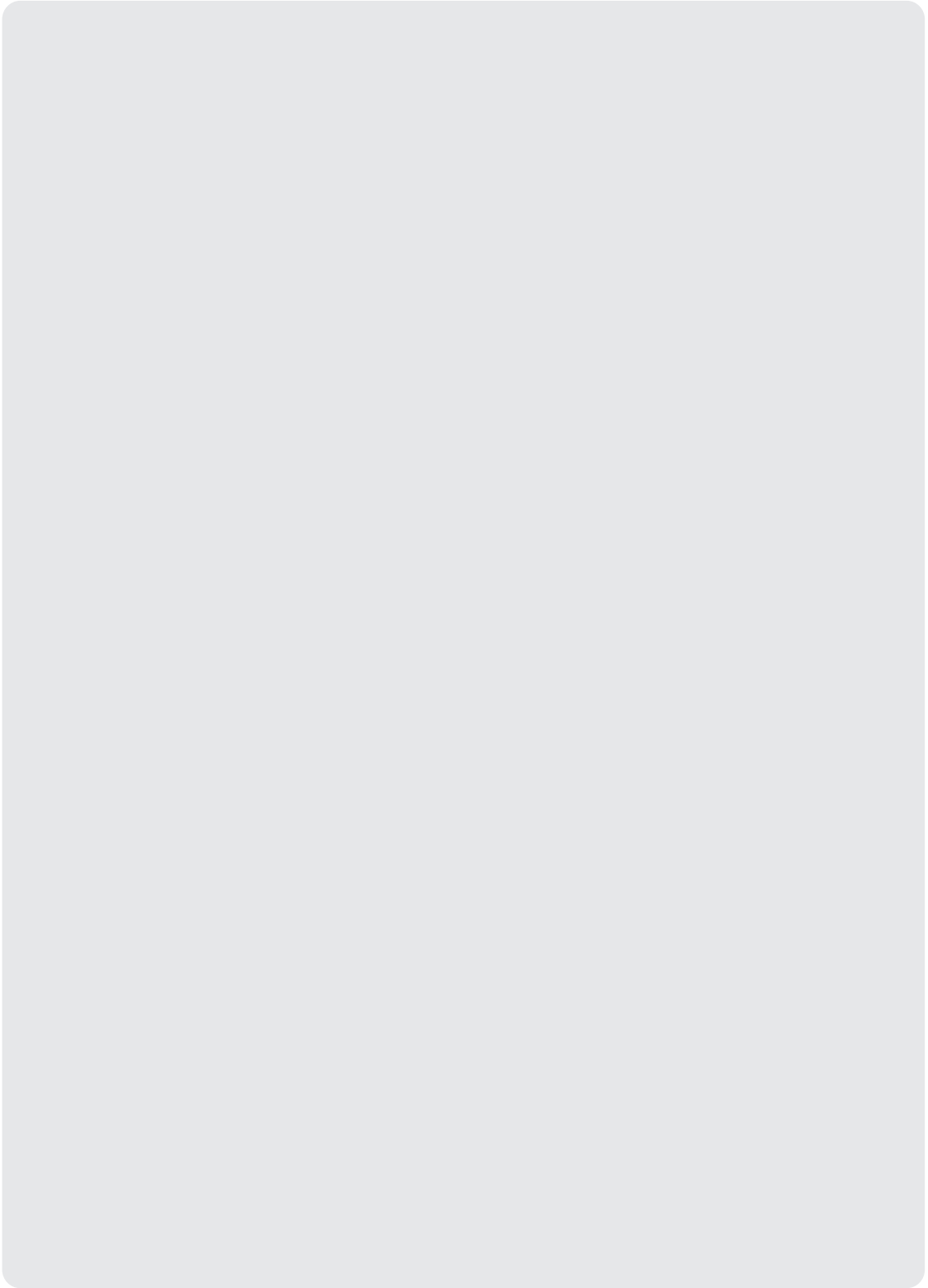

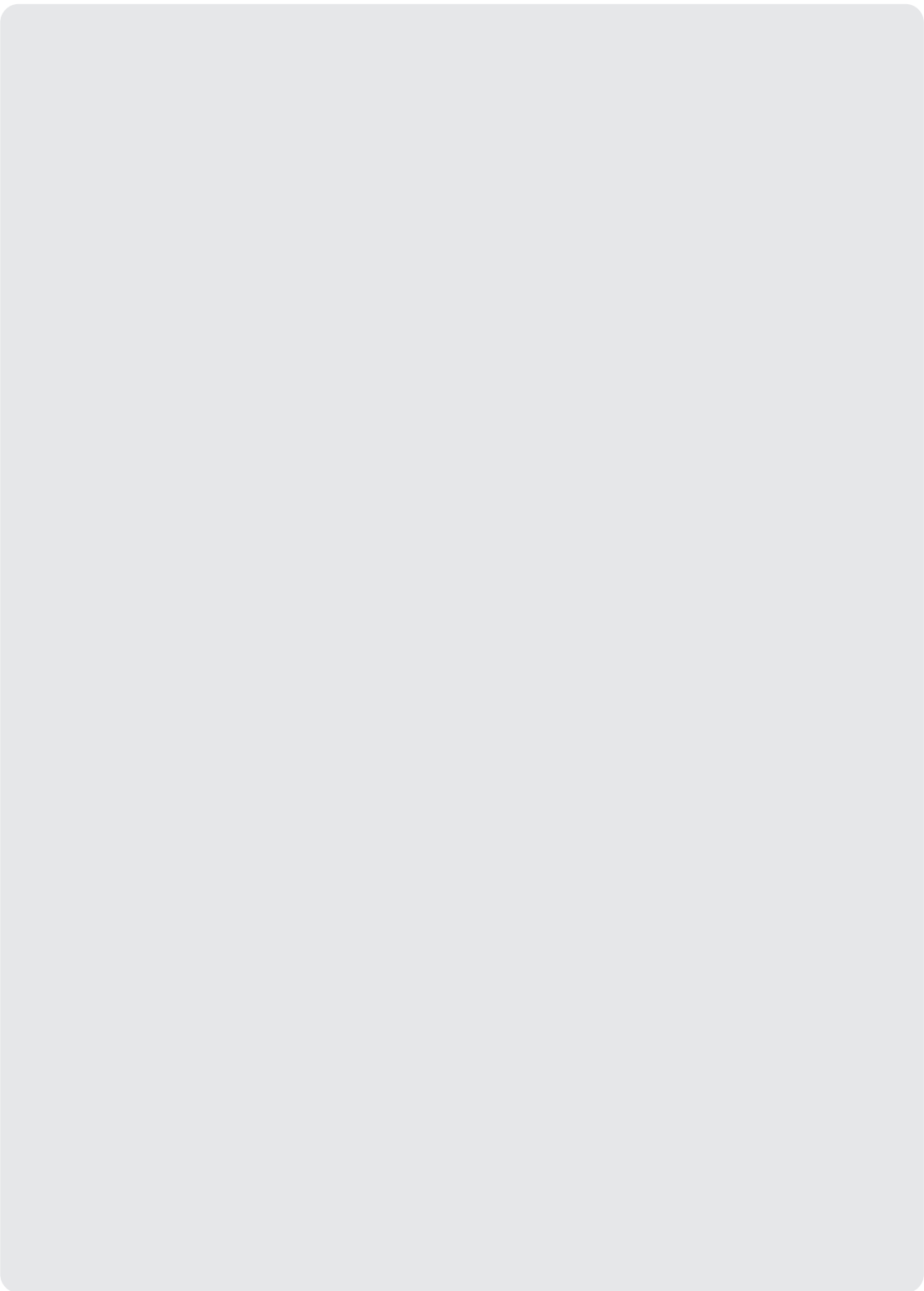

BR-U / BR-UE



440017997

Rinnai